

【設営・取扱説明書】

当設営・取扱説明書、製品に縫製されているケアラベル、パッケージ上に記載されている注意事項をよくお読みください。



【部品構成表】 ()は素材

本体×1 (ポリエステル)	リッジフレーム×1 (グラスファイバー)	ロープ×3 (PP)	ペグ×11 (スチール)
		※装着済み	

設営方法 ●風向き、日当たり、水はけなどを考慮して設営位置を決めてください。
●入り口が風下になるようにしてください。

1 収納バッグから本体を取り出す

シートなどを敷くか、芝生の上で行う。
(生地擦れ防止のため)

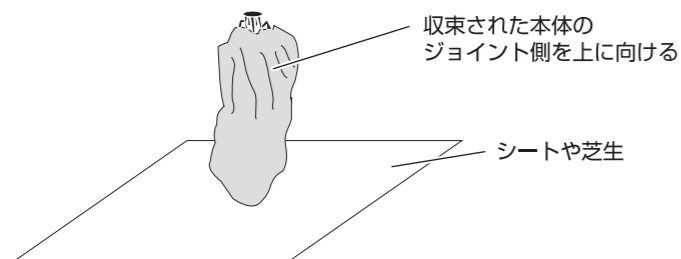

2 本体のフレームを広げる

各関節が確実に開いているか、必ず確認する。

●組み立て撤収時、フレームで指や生地などを挟まないよう、注意する。

ゆっくりと広げる
(4か所)

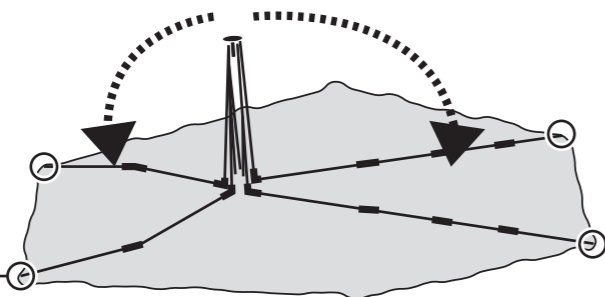

●水辺には設営しない。(急な水かさの増量により、重大な事故のおそれ)
●ペグで地面に固定する。(テント・タープが風で飛ばされ、けがのおそれ)

●強風や突風が吹くおそれのあるときは、使用を中止する。

上手な
使いかた

●内側がコーティングされているため、水に濡らしたり、直射日光が当たったりしないようにしてください。

3 ジョイントを持ち上げて、連結させる

フレームの関節がねじれていないか確認する。
※ねじれた状態で作業した場合、フレームが破損する可能性があります。



●指などがジョイントに強く接触しないよう、注意する。

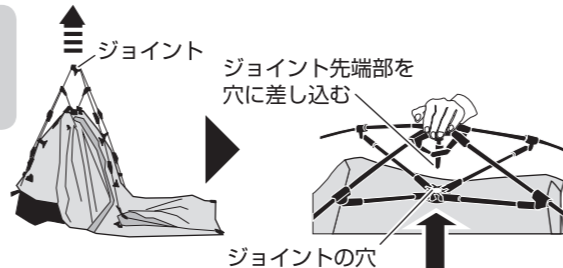

4 ジョイント落下防止フックをひっかけて固定する

ジョイントの落下防止のため、確実にひっかける。

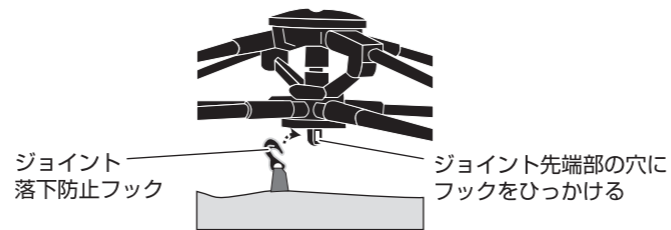

5 フックをひっかけて固定する(12か所)

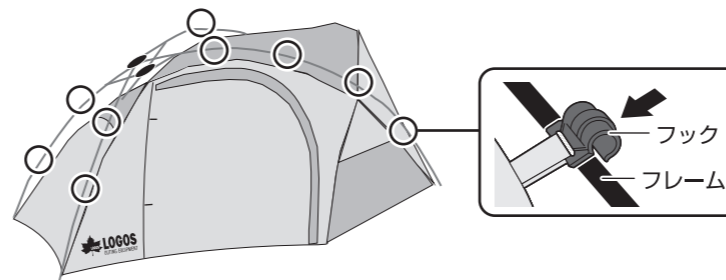

6 リッジフレームを固定する

●リッジフレームを連結して組み立てる。
●リッジフレームの一端を、グロメットに確実に差し込んでから、反対側を差し込む。

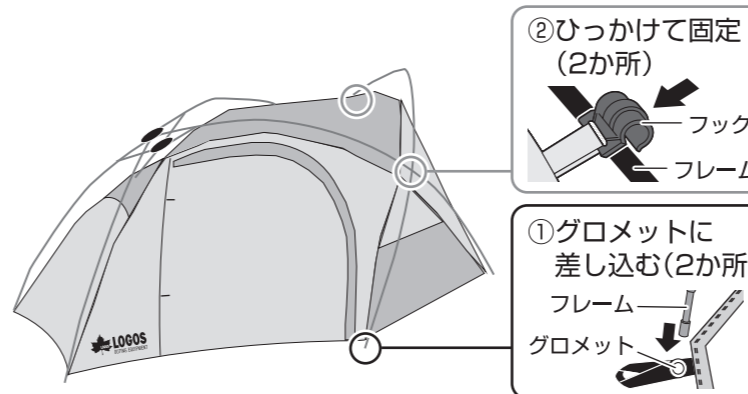

7 ペグで地面に固定する

ペグは9か所打ち込む。



【収納方法】

①ジョイント落下防止フックを外す

ジョイント
落下防止フック

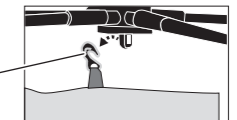

②ジョイントを下げる



●勢いよく下がるため、指などが当たらないよう注意する。

ジョイント

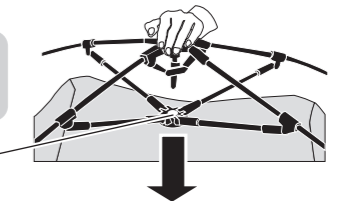

③フレームを折りたたむ

ロックがかり、曲げる際に関節が固くなっていることがあります。

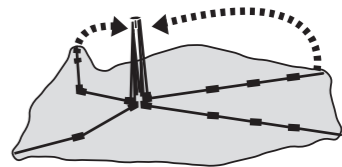

④折りたたんだフレームに生地を巻き付ける

●折りたたみ傘を収納するように、生地内部の空気を抜きながら
ゆっくり巻き付けてください。

⑤収納バッグに入れる

●廃棄は、お住まいの地域のごみ分別方法にしたがってください。
●製品の仕様は予告なく変更する場合があります。

Designed by
LOGOS CORPORATION

発売元:
株式会社 ロゴス コーポレーション

〒559-0025 大阪市住之江区平林南2-11-13
お客様専用回線 ☎0120-654-219 (受付時間: 平日10時~17時迄)

■ホームページ / www.logos.ne.jp
■全国キャンプ場の空き情報 / www.campjo.com