

この度は、本商品をお買い上げいただき誠にありがとうございます。
ご使用前に、この説明書をよく読んでください。
また、事故やけが、器具の破損などを防ぎ、安全に正しくご使用いただくために、
注意事項は必ずお守りください。
この取扱説明書は、大切に保管してください。

取扱説明書

各部の名称

蓄電用USBケーブル



使用イメージ

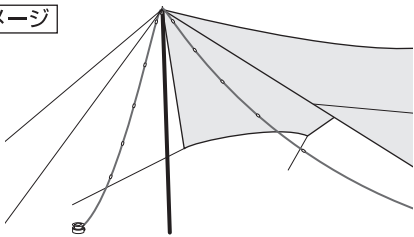

電源・モードスイッチ サウンドリアクトスイッチ

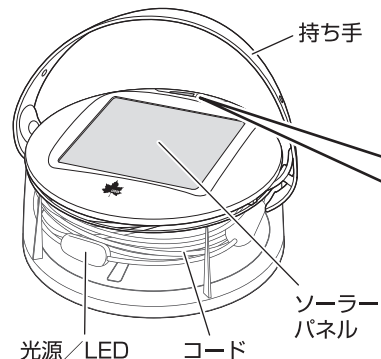
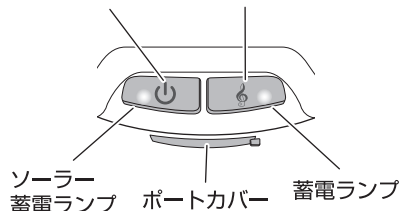

※ソーラー蓄電には時間がかかるため、補助的な電源としてご使用ください。また、太陽光の強さと照射角が大きく影響するため、次のような場合は、蓄電量が著しく低下したりまったく蓄電されません。

- ・太陽が低い、雲に隠れている
- ・ソーラーパネルに影がかかっている
- ・太陽光が直角に当たっていない、ガラス越しに当たっている

※ソーラー蓄電中は、少ししか蓄電できていない場合でもソーラー蓄電ランプが青点灯します。

故障、発火、けがのおそれあり

- ストープなどの火気付近での使用・保管はしない。
- 点灯状態で箱など、密閉された空間には入れない。
- 本製品のポートやコネクタに金属などの異物を差し込まない。



発火、感電、故障のおそれあり

- 蓄電時、付属のUSBケーブル以外は使用しない。
(正常に蓄電できないおそれ)

感電、故障、けがのおそれあり

- 濡れた手で操作、使用しない。

体調不良のおそれあり

- 光源を直視しない。

故障、けがのおそれあり

- 落下など強い衝撃を与えたり、乱暴に取り扱ったりしない。
(衝撃により破損するおそれ)
- 乳幼児の手の届かないところに保管する。
- 小さなお子様には使用させない。



故障のおそれあり

- 直射日光の当たる場所や高温・多湿な場所で使用・保管・設置しない。
- 分解・修理・改造をしない。
- 水につけたり、濡らしたりしない。降雨時は屋外で使用しない。
- 不安定な場所に置いて使用しない。

破損、変形のおそれあり

- 本体に油などが付着した状態で使用しない。

ご使用前に



注意

- 購入後すぐに、蓄電する。
(自然放電により蓄電池が100%未満の場合があり、そのまま保管すると電池寿命を縮めるおそれ)
- 本体や手、ケーブルが濡れた状態では絶対に蓄電しない。
- 蓄電中は必ず消灯する。
(点灯しながら蓄電すると、熱がこもり破損や溶けのおそれ)
- ポートカバーは密閉性を必要とするため、蓄電時以外は確実に閉める。
※蓄電池の特性上、本製品の点灯時間は繰り返しの使用により低下していきます。

USBから蓄電する

1 ポートカバーを開け、USBケーブルを本体の入力ポートと外部電源に差し込む

- 蓄電が始まり、蓄電ランプが赤点灯します。
- 蓄電が完了すると、蓄電ランプが緑点灯します。
※蓄電残量が著しく少ないときは、蓄電開始後しばらく蓄電ランプが点灯しないことがあります。
※定格出力が5V 1Aの電源を使用してください。
異なる規格の電源を使用すると、正常に作動しないおそれがあります。

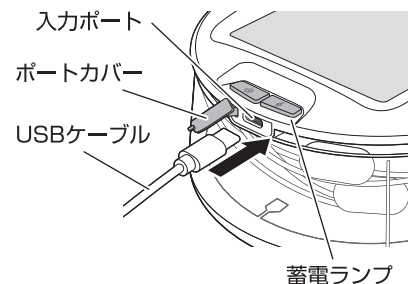

2 USBケーブルを抜き、ポートカバーを閉める

- 必ず、電源側を抜いた後で本体から抜いてください。

使いかたは次ページを見てください。

使いかた

- コードを収納したままでも、コードを伸ばしてタープなどに吊り下げてもご使用いただけます。

1 電源・モードスイッチを押して、点灯させる

※点灯開始時、蓄電残量(目安)に応じた色に点灯したあと暖色になります。(白点灯：約90%以上、緑点灯：約60%以上、橙点灯：約30%以上、赤点滅：約5%以下)

2 電源・モードスイッチを押して、点灯モードを選ぶ

- 押すたびに、点灯モードが変化します。
暖色→暖色ゆらめき→カラフルゆらめき
→消灯→暖色…
- 蓄電残量が少なくなると、しばらくLEDが赤点滅したあと、元の点灯モードに戻ります。

電源・モードスイッチ

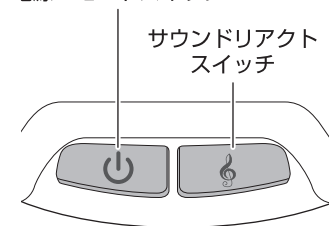

- 就寝時は必ず消灯する。
- 本体や手が濡れた状態では使用しない。

サウンドリアクトモードで使用するとき

音に反応してLEDが点滅するモードです。

※周囲の音が多い場合、反応が分かりにくいことがあります。

1 サウンドリアクトスイッチを押して、サウンドリアクトモードにする

- 消灯中でも点灯中でも、サウンドリアクトモードになって点灯します。
- 再度サウンドリアクトスイッチを押すと、消灯します。
- サウンドリアクトモード中に電源・モードスイッチを押すと、暖色モードで点灯します。

吊り下げかた



- 吊り下げの場合は、落下しない状態であることを確認する。
- 強風時は吊り下げない。

- コードの巻き付け作業時は、消灯する。
- コードをきつく巻き付けない。

1 本体上面を押し込みながら回して開け、コードを伸ばす

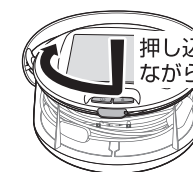

押し込みながら回す

2 吊り下げる

- 先端をタープなどのループにひっかけることもできます。

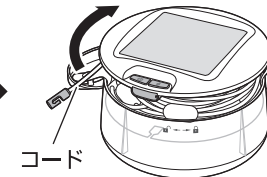

コード

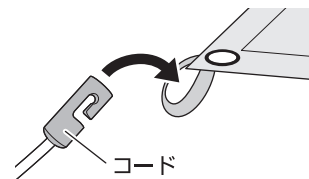

コード

収納のPoint

- コードの先端付近を本体の固定具に留めておくと、次回コードを伸ばすときに先端を探しやすくなります。

本体上面の裏側

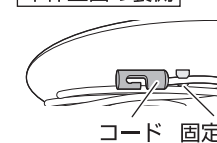

コード 固定具

お手入れ

- 本体に水がかかった場合は、柔らかい布で水滴を拭き取ってください。
- 本体が汚れた場合は、水を固く絞った布で汚れを拭き取り、日陰でよく乾かしてください。
- お手入れ時、ベンジンやシンナーは使用しないでください。



- お手入れするときは、必ず電源を切り、USBケーブルは取り外す。

長期間使用しないとき

- 半年に1度は蓄電してください。蓄電池の特性上、電池寿命を大幅に縮めたり、蓄電できなくなったりすることがあります。
- 電源を切って保管してください。電池寿命を大幅に縮める可能性があります。

仕様

総重量：(約)360g

サイズ：[本体] (約)直径13×高さ7cm
[コード] 長さ (約)540cm

発光部：10個

光源：LED

電源：リチウムイオン蓄電池

点灯モード：暖色/暖色ゆらめき/カラフルゆらめき/サウンドリアクト

常用点灯時間：[USB蓄電時] (約)8時間

蓄電時間：[USB] (約)3時間

蓄電方式：USB (TypeC)蓄電/ソーラー蓄電

蓄電池容量：2000mAh

USB入力：5V 1A

ソーラー出力：(約)0.5W

ソーラー蓄電能力：(約)3時間→30分間点灯

保護等級：IPX4

主素材：ABS、PC、ナイロン

※明るさは蓄電完了時のものであり、蓄電残量の減りにもなって低下していきます。

※常用点灯時間は、完全に消灯するまでの目安の時間を表します。

Designed by LOGOS CORPORATION

〒559-0025 大阪市住之江区平林南2-11-13

お客様専用回線 ☎0120-654-219 (受付時間：平日10時～17時迄)

発売元：株式会社 ロゴスコーポレーション

■ホームページ/ www.logos.ne.jp ■全国キャンプ場の空き情報/ www.campjo.com