

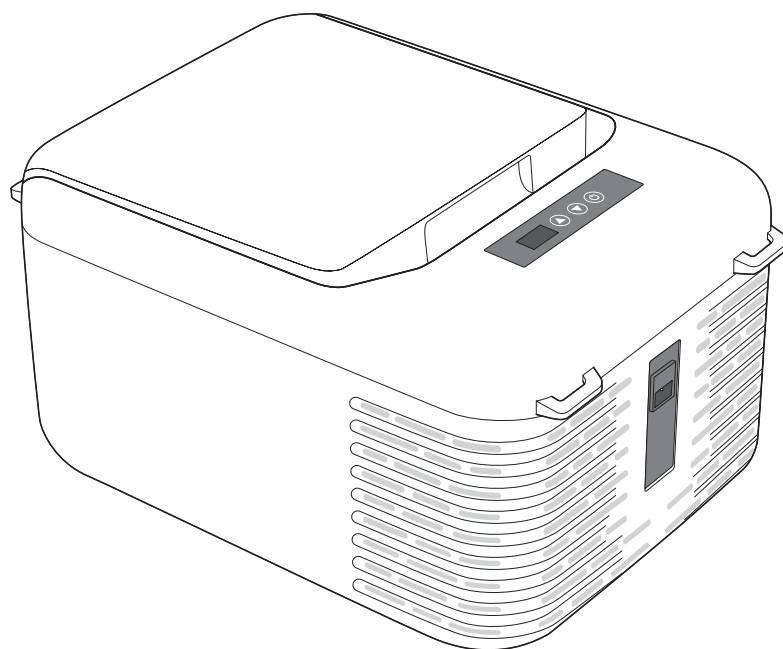

LOGOS 氷点下パック
ポータブル冷凍庫 (AC・DC)
No.74175091

取扱説明書



もくじ

ご使用の前に

- 安全上のご注意……………2
- 使用上のご注意……………4
- 各部の名称……………5

使いかた

- 使いかた……………6
- お手入れ／収納……………8

こんなときは

- 故障かな?と思ったら……9
- エラーメッセージ……………11
- 仕様……………裏表紙
- 保証書……………裏表紙



保証書付き

この度は、本商品をお買い上げいただき誠にありがとうございます。
本商品は、氷点下パック専用の冷凍庫です。食品でいっぱいの冷凍庫とは別の専用冷凍庫を使用することで、氷点下パックがより凍結しやすくなります。
ご使用前に、この説明書をよく読んでください。
また、事故やけが、器具の破損などを防ぎ、安全に正しくご使用いただくために、注意事項は必ずお守りください。
この取扱説明書は、大切に保管してください。



安全上のご注意

人への危害や財産の損害を防ぐため、次の事項を必ず守ってください。

■ 誤使用により生じる危害や損害の程度の区分

| | |
|---|---------------------------------|
|  警告 | 死亡や重傷を負うおそれがある内容です。 |
|  注意 | 傷害を負うおそれや、財産の損害が発生するおそれがある内容です。 |

■ 注意事項の内容の区分

| | |
|---|------------------|
|  | してはならない内容です。 |
|  | 実行しなければならない内容です。 |

警告

破裂、発火、けがのおそれあり



- 熱源（火気、燃焼器具、直射日光など）の近くや引火性ガスが発生する場所、炎天下の車内などで使用・保管・設置しない。
- 電源が入った状態で、箱などに入れない。
- 運転中は通気口をふさがない。（通気口付近が高温になり、火災や冷却機能低下のおそれ）
※通気口の周囲は15cm以上空け、定期的にはほこりを取り除いてください。
- 本製品のポートやコネクタに金属などの異物を差し込まない。
- 落下など強い衝撃を与えたり、乱暴に取り扱ったりしない。
- 分解・修理・改造しない。



- 異音・異臭・作動不良など故障の疑いがあるときは、直ちに使用を中止し、コードを取り外す。

発火、感電のおそれあり



- 付属のコード以外は使用しない。（正常に使用できないおそれ）
- 付属のACアダプターやDCコードは本製品以外の電気製品には使用しない。
※本製品専用品です。
- 付属ACアダプターの電源コードは本製品以外のアダプターには使用しない。
※本製品のACアダプター専用品です。
- タコ足配線はしない。
- 海外で使用しない。 ※本製品は、日本国内専用品です。
- コードは、傷つけたり引っ張ったりしない。
- 濡れた手で操作、使用しない。
- 雨中や高温・多湿な場所、ほこりの多い場所で使用・保管・設置しない。
- 水をかけたり、濡らしたり、水中に落下させたりしない。
- 通気口やすき間から異物を入れない。



- 電源プラグ、DCプラグのほこりは、定期的に取り除く。
- 電源プラグ、DCプラグは、奥まで確実に差し込む。
※差し込みが緩いときは、使用しないでください。
- 使用後は、電源プラグまたはDCプラグを抜いた後で本体用プラグを抜く。
- 使用しないときは、コードを取り外す。

⚠ 注意

けが、財産の損害のおそれあり



- 小さな子どもには使用させない。
- 乗ったり寄りかかったりしない。
- 突起を持って持ち上げない。
- ドライアイスを入れたり、液体や氷を直接入れたりしない。
- 割れやすい物を入れない。
- 生き物を入れない。

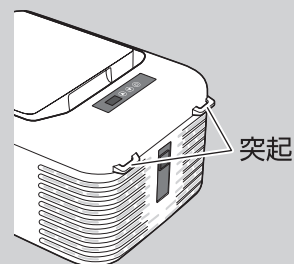

- 乳幼児の手の届かない所に保管する。
- 車内使用時は、本体を固定する。
- お手入れするときは、必ず電源を切り、コードを取り外す。

使用上のご注意

故障、破損などを防ぐために

- 不安定な場所や、濡れた地面などに置いて使用しない。
- 業務用に使用するなど、長期間の連続使用はしない。
※本製品は、主に野外での一時的な使用を想定して開発されたものです。

冷却性能を十分に発揮させるために

- ふたが開いている時間をできるだけ短くし、ふたは確実に閉める。
- 物を詰め込まない。
- できるだけ周囲温度が低い場所に置く。(屋外の場合、日陰や地面の温度が低い場所)
- 庫内壁面に霜が付いたら、使用後に霜取りをする。(P.8)

車のバッテリー上がりを防ぐために

- 車内使用時は、必ずエンジンをかける。
- エンジン停止時は、アクセサリソケットからDCプラグを抜く。

上手にご使用いただくために

- 飲み物は、栓を閉めて入れる。
- 湿度の高い場所で、頻繁にふたを開けない。
(庫内壁面が結露するおそれ)
- 水平に置いて使用する。
(コンプレッサー式の冷却器を使用しているため、異音発生のおそれ)
※本体を横向きや逆さにした状態での使用や持ち運びはしないでください。
※万一、異音が発生した場合は、直ちに使用を中止し、コードを取り外してください。

廃棄するときは

- 家電リサイクル法にしたがって、廃棄する。
※本製品は家電リサイクル法の対象商品です。
※廃棄する際は、家電リサイクル法により、①リサイクル料金、②収集・運搬料金をお支払いいただき、販売店や「指定引取場所」に引き渡すことが義務として求められています。
(「指定引取場所」に直接引き渡す場合、②は不要)
※「指定引取場所」やリサイクル料金については、「一般財団法人 家電製品協会 家電リサイクル券センター」のホームページでご確認いただけます。(https://www.rkc.aeha.or.jp/)

各部の名称

ふたを開けたところ

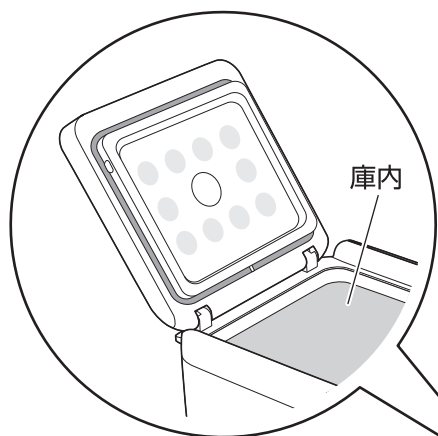

操作パネル

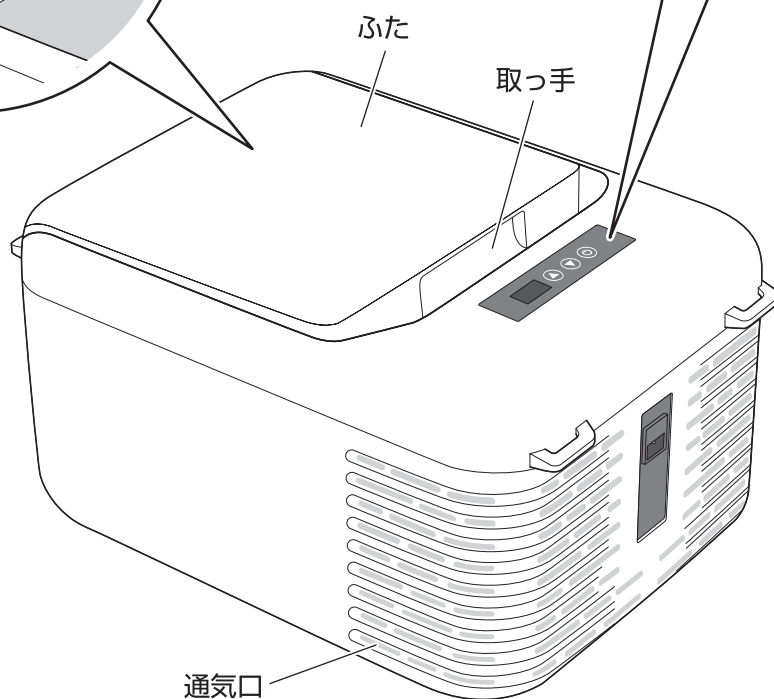
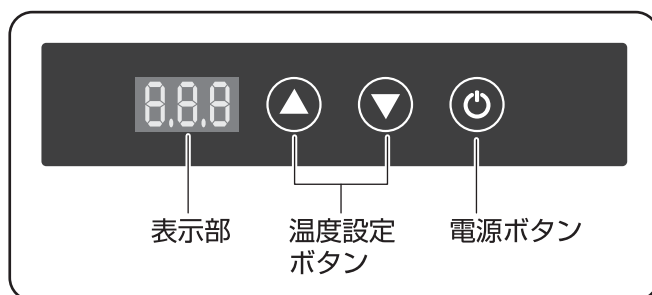

付属品(コード)

電源コード

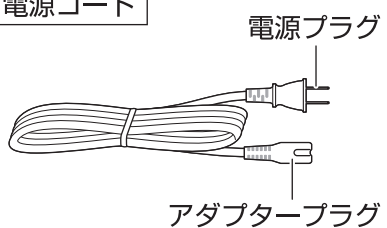

ACアダプター

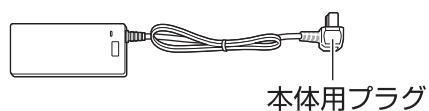

DCコード

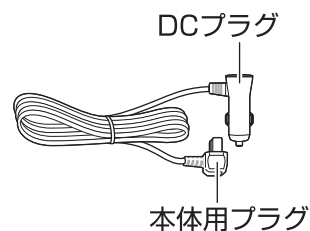

使いかた

氷点下パックを凍結させる場合の使いかたを例に、説明しています。

1 電源に接続する

- 「ピッ」という音が鳴り、表示部に「888」が約3秒間表示されます。
- 次の条件をすべて満たす場所で使用してください。
(氷点下パックが凍結しないおそれ)
 - ・日光が当たらない。 ・熱源が近くにない。
 - ・置く場所が熱を持っていない。
 - ・1日に12時間以上は25℃以下の周囲温度を維持できる。^{※1}
 - ・周囲温度が28℃以上にならない。^{※1}

※1 氷点下パック以外の物のみ入れる場合は、必須の条件ではありません。

Point

バッテリー上がりを防ぐために

- 車内での使用時は、車のエンジンをかけておく。
- エンジン停止時は、アクセサリソケットからDCプラグを抜く。

コンセントに接続する場合

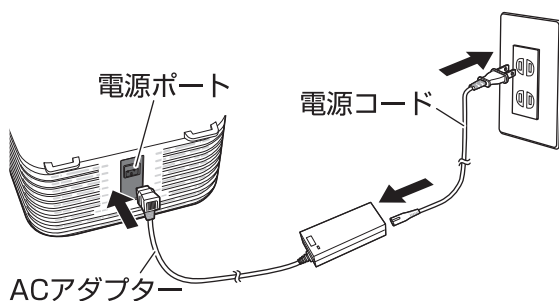

車のアクセサリソケットに接続する場合

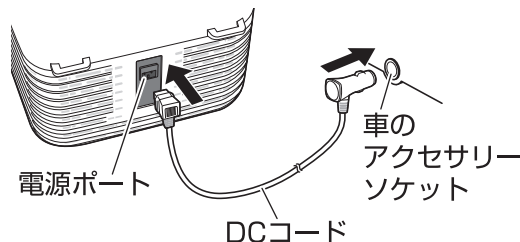

2 電源を入れる

- 表示部に、現在の目安庫内温度が表示されます。

Point

- 水平な場所に置いてご使用ください。横に寝かした場合は、立てた後6分以上たってから、電源を入れてください。



現在の
目安庫内温度 (°C)

3 設定温度を設定する

- 長押しすると、早送りできます。
- 操作中は表示部に設定温度が表示され、操作後しばらくすると、庫内温度表示に戻ります。

※庫内温度が設定温度に達すると、コンプレッサーが停止して冷却が止まります。庫内温度が上昇すると、再びコンプレッサーが動き出して冷却が再開します。

※下限値の-30℃に設定しても、周囲温度などの影響によって庫内温度は-25℃程度にしかなりません。(-25℃は、室温20℃時に凍結済みの氷点下パック1個を入れ、ふたの開閉を行わない場合の例です。使用環境により大きく異なる場合もあります)

※周囲温度などの使用環境やふたの開閉頻度などによっては庫内温度が-25℃にも達せず、氷点下パックが凍結しない場合があります。(必ず凍結するとお約束するものではありません)

氷点下パックの凍結以外に使用する場合

▲ ▼ を押しお好みの温度に設定してください。(設定範囲：-30~20℃)

- 冷蔵庫として使用する場合は、0~10℃に設定してください。(卵、バター、牛乳、飲料などに)
 - 氷点下パックを入れずに冷凍庫として使用する場合は、-20℃以下に設定してください。(冷凍食品などに)
- ※温める機能はありません。周囲温度が高い場合に庫内を常温に維持したいときなどは、20℃程度に設定することで温度の上昇を抑えることができます。



設定温度 (°C)

4 約30分～1時間後に庫内が十分に冷えたら、氷点下パックを入れる

- 凍結までの目安時間
氷点下パックGT-16 (500g) 1個：約72時間
倍速凍結氷点下パックM 1個：約38時間
- 氷点下パックは、500g (Mサイズ)の物の場合、目安として4個まで凍結できます。
(それ以上入れると、凍結に時間がかかったり凍結しない場合があります)
- ※使用環境や使用状況などによっては、1個でも凍結しない場合があります。
- 庫内は上部ほど温度が高いため、上部に置いた氷点下パックは凍結しない場合があります。
- 水などがこぼれたときは、柔らかい布で拭き取ってください。



- 冷凍庫として使用するときは、密閉容器に入った液体を入れない。
(破裂のおそれ)

Point

- 本製品では、庫内の壁面内にある冷却器で壁面を冷却することによって、庫内を冷却します。
- 氷点下パックは、右図の2つの壁面に接するように置いてください。(構造上、最も効率よく冷却できるため)
- ※ほかの場所に置いた場合、凍結に時間がかかったり凍結しないことがあります。

この壁面に接するように

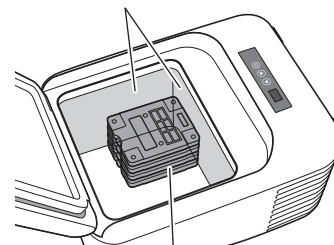

氷点下パック

■ 冷蔵庫として使用する場合

- 食品は、容器に入れたり包装された状態で入れてください。
- 熱い物は、十分に冷ましてから入れてください。
- 十分にすき間を空けて入れてください。

■ 冷凍庫として使用する場合

- 食品は、容器に入れたり包装された状態で入れてください。
- 肉類は、カットしてしっかりラップをしてから入れてください。
- 溶けやすい物は、他の食品などの下に入れてください。

5 使い終わったら、 を押して電源を切る

- 運転が停止し、表示が消灯します。
- 食品などは、早めに取り出してください。(腐食やにおい移りなどを防ぐために)
- 霜が付いたときは、必ず霜取りをしてください。(P.8)

6 コンセントまたはアクセサリースOCKETから、コードを抜く

車載バッテリー保護機能

本製品では、電源の電圧が低下するとエラーメッセージ「F1」が表示され、自動的に運転が停止します。
(車のバッテリー上がりを防ぐため)

- 運転が停止するときの電圧値は、次の表のように、車の仕様によって異なります。

| 12V車 | 24V車 |
|-----------------------|-----------------------|
| 10.1V以下(11.4V以上で運転再開) | 22.3V以下(23.7V以上で運転再開) |

※電圧値は理論値であり、実際とは異なる場合があります。

お手入れ／収納

お手入れ



注意

- お手入れするときは、必ず電源を切り、コードをすべて取り外す。
- 水洗いはしない。

Point

- 酸性・アルカリ性の強い洗剤や薬品、漂白剤、金属たわし、ナイロンたわし、研磨剤入りのスポンジなどは使用しないでください。
- 刃物や硬い物などを使用しないでください。

本体表面・庫内

①よくしぼった柔らかい布で、水拭きする

- ・庫内が汚れたときは、すぐにお手入れしてください。汚れがこびり付いて取れにくくなります。
- ・汚れが取れにくいときは、水で薄めた中性洗剤を柔らかい布に付けて拭き取り、水拭きしてください。

通気口

①柔らかい布や掃除機などで、ほこりを取り除く

庫内の霜取り

- 霜が付いたときは、使用後に必ず霜取りをしてください。
(電源を切ると霜が溶けて庫内の物が濡れたり、冷却性能が低下するのを防ぐため)

①ふたを開けたまま放置する

②霜が溶けきったら、柔らかい布で水分を拭き取り、日陰でよく乾かす

※本体を横向きや逆さにはしないでください。(破損の原因)

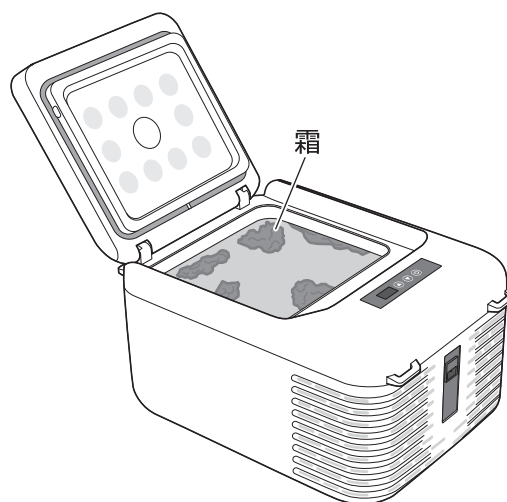

収 納

- 使用後は、必ずお手入れしてから収納してください。
- におい防止のために少しふたを開け、ほこりなどをかぶらない場所に収納してください。
- 直射日光が当たる場所や高温になる場所、湿気の多い場所には収納しないでください。

故障かな？と思ったら

修理を依頼される前に、次の事項をまずご確認ください。





| 症状 | 原因→対応 |
|-------------------------------|--|
| 冷えない、 運転が始まらない、 途中で停止する | <ul style="list-style-type: none">●電源コード、ACアダプター、DCコードが正しく接続されていない。 →正しく接続してください。(P.6)●電源が入っていない。 →電源ボタンを押して、電源を入れてください。(P.6)●車内使用时、車のバッテリーの電圧が低下した。 ※バッテリーの電圧が車の仕様に応じた設定値(P.7)より低くなると、エラーメッセージ「F1」が表示され、自動的に運転が停止します。 (車のバッテリー上がりを防ぐため) →エンジンをかけてバッテリーを十分に充電してください。●頻繁に電源を入/切すると、内蔵のコンプレッサーが作動するまでに時間がかかることがあります。 |
| 庫内温度が あまり下がらない | <ul style="list-style-type: none">●周囲温度が高い。 →温度が高すぎない場所で使用してください。 ※周囲温度が35℃の場合、-20℃に設定しても約8℃までしか下がりません。●設定温度が高くなっている。 →温度設定ボタンで、設定温度を下げてください。 冷蔵庫として使用する場合は0~10℃、冷凍庫として使用する場合は-20℃以下に設定してください。(P.6)●熱い物を入れている。 →常温で十分に冷ましてから入れ直してください。●詰め込みすぎている。 →冷気が通るように、十分にすき間を空けて入れてください。●通気口周辺に物を置いている。 →周囲の物との間に、十分なすき間を空けてください。●直射日光が当たる場所や暖房器具の近くなど、高温になる場所で使用している。 →直射日光や暖房器具の熱が当たらない場所で使用してください。●庫内壁面に霜が付いている。 →霜取りを行ってください。(P.8)●ふたが確実に閉まっていない。 →確実に閉めてください。●ふたを長時間開けたり、頻繁に開閉したりした。 →ふたが開いている時間をできるだけ短くし、開閉回数を少なくしてください。 |

故障かな?と思ったら つづき

| 症状 | 原因 → 対応 |
|----------------------------------|--|
| 庫内温度は低いのに、氷点下パックが凍結しない／凍結に時間がかかる | <ul style="list-style-type: none"> ● 庫内温度表示が-20℃以下になっていない。 → 設定温度を-30℃にし、周囲温度が25℃以下の場所に置いてください。 ● 庫内で最も効率よく冷却できる壁面(P.7)に接するように置いていない。 ● 氷点下パックを入れすぎている。 → 500g(Mサイズ)の物の場合、目安として4個まで凍結できます。 ● 庫内は上部ほど温度が高いため、上部に置いた氷点下パックは凍結しない場合があります。 |
| 凍らせたくない食品が凍る | <ul style="list-style-type: none"> ● 設定温度が低くなっている。 → 温度設定ボタンで、設定温度を上げてください。冷蔵庫として使用する場合は0~10℃に設定してください。(P.6) |
| 庫内がにおう | <ul style="list-style-type: none"> ● においの強い物を入れている。 → 食品は必ず、ラップで包むか密閉容器に入れてください。 ● 食品の残留物が庫内に付着している。 → よくしぼった柔らかい布で、拭き取ってください。 |
| 霜が多く付く | <ul style="list-style-type: none"> ● 熱い物を入れている。 → 常温で十分に冷ましてから入れ直してください。 ● ふたが確実に閉まっていない。 → 確実に閉めてください。 ● ふたを長時間開けたり、頻繁に開閉したりした。 → ふたが開いている時間をできるだけ短くし、開閉回数を少なくしてください。 <p>※使用後に、必ず霜取りをしてください。(P.8)</p> |
| 振動する | <ul style="list-style-type: none"> ● 不安定な場所に置いて、使用している。 → 水平で安定した場所に置いてください。 ● 本体が壁や物に触れている。 → 周囲の物から離してください。 |
| 音が大きい | <ul style="list-style-type: none"> ● 本製品は、内蔵のコンプレッサーを運転したり停止したりして温度を調節しています。コンプレッサーが動き出すときは、音が少し大きくなります。 |
| 水の流れるような音がする | <ul style="list-style-type: none"> ● 冷媒が冷却器の中を流れる音です。(異常ではありません) |
| 本体の表面が結露する | <ul style="list-style-type: none"> ● 夏場など、湿度の高い環境で使用している。(自然現象であり、異常ではありません) → 結露した水は、柔らかい布でこまめに拭き取ってください。 |

エラーメッセージ

表示部に次のようなエラーが表示された場合は、次の事項をご確認ください。

| 表示 | 原因 → 対応 |
|---|---|
|  | <ul style="list-style-type: none"> ● 車内使用時、車のバッテリーの電圧が低下した。 ※バッテリーの電圧が車の仕様に応じた設定値(P.7)より低くなると、エラーメッセージ「F1」が表示され、自動的に運転が停止します。(車のバッテリー上がりを防ぐため) → エンジンをかけてバッテリーを十分に充電してください。 ● コンセントからの電圧が低すぎる。 → いったん電源を切り、別のコンセントに接続して試してみてください。 |
|  | <ul style="list-style-type: none"> ● 本製品の内部部品の保護装置が働いている。 → いったん電源からコードを抜き、5分以上たってから差し込み直して、電源を入れてください。 同じエラーが表示される場合は、修理を依頼してください。 |
|  | <ul style="list-style-type: none"> ● コンプレッサーが作動していない。 → いったん電源からコードを抜き、5分以上たってから差し込み直して、電源を入れてください。 同じエラーが表示される場合は、修理を依頼してください。 |
|  | <ul style="list-style-type: none"> ● 本製品が正常に動作していない。 → いったん電源からコードを抜き、5分以上たってから差し込み直して、電源を入れてください。 同じエラーが表示される場合は、修理を依頼してください。 |
|  | <ul style="list-style-type: none"> ● 温度センサーが正常に動作していない。 → 修理を依頼してください。 |

仕様

| | |
|--------|------------------------|
| 総重量 | (約)6.5kg |
| 容量 | (約)9L |
| サイズ | (約)幅43×奥行32×高さ25cm |
| 内寸 | (約)幅21.5×奥行25×深さ17cm |
| 電源 | AC100V／DC12Vおよび24V |
| 定格消費電力 | 45W |
| 構成 | 本体、電源コード、ACアダプター、DCコード |
| 主素材 | ポリプロピレン、HDPE |

●製品の仕様は予告なく変更する場合があります。