



# タープディスタンスルーブベルト No.71909008

この度は、本商品をお買い上げいただき誠にありがとうございます。  
ご使用前に、この説明書をよく読んでください。  
また、事故やけが、器具の破損などを防ぎ、安全に正しくご使用いただくために、  
注意事項は必ずお守りください。  
この取扱説明書は、大切に保管してください。

## 設営・取扱説明書

■ご使用前に パーツ類の破損、溶接外れなどが無いが確認する。  
(破損が見つかった場合は使用しないでください)

### 各部の名称

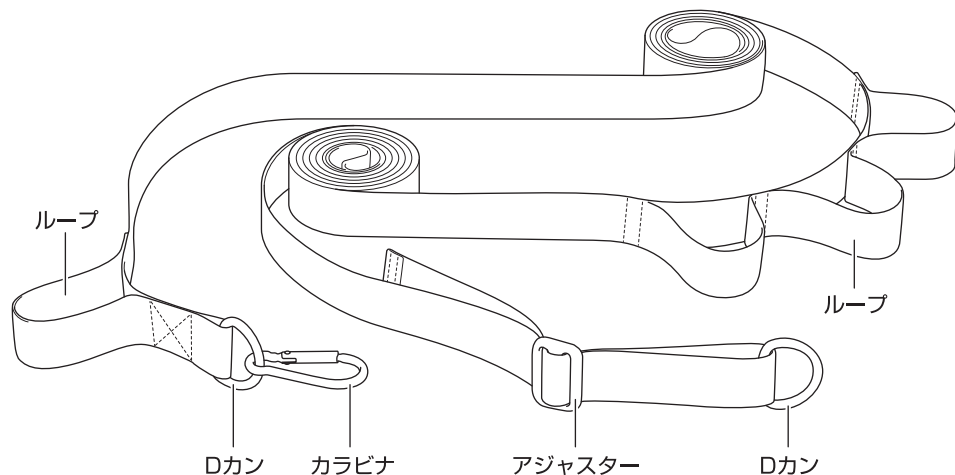

※タープ、ロープなどは付属していません。  
設営時は、使用する製品の取扱説明書もよくお読みください。

使用上の注意 ●事故やけが、器具の損傷を防ぐため、次の事項を必ず守ってください。

#### 事故やけが、破損のおそれあり



- 強風時は使用しない。(ペグが抜けて人や物に当たるおそれ)
- ベルトの縁が固いため、摩擦で手を切らないように注意する。
- ランタンは電池式以外は使用しない。
- ループに1kg以上の物を吊さない。(落下してけがのおそれ)
- 280cmを超えるポールは使用しない。
- テントをまたぐように設営する場合、ポールに負荷がかかりやすいため、ポールに無理な力を加えないよう特に注意する。

- 廃棄は、お住まいの地域のごみ分別方法にしたがってください。
- 製品の仕様は予告なく変更する場合があります。

Designed by LOGOS CORPORATION 〒559-0025 大阪市住之江区平林南2-11-13  
お客様専用回線 ☎0120-654-219 (受付時間: 平日10時~17時迄)  
発売元: 株式会社 ロゴス コーポレーション ■ ホームページ / [www.logos.ne.jp](http://www.logos.ne.jp) ■ 全国キャンプ場の空き情報 / [www.campjo.com](http://www.campjo.com)

2021/11 HT

使いかた タープの設営は、2人以上で行ってください。

### ■ テントをまたぐようにタープを設営する場合

- タープの一方をベルトで延長することで、テント入り口にタープを設営できます。

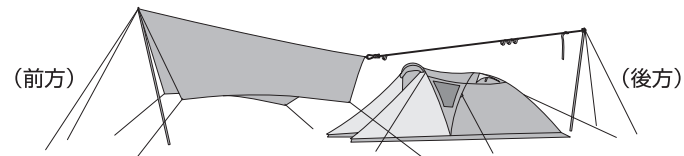

- 1 前方のポールを立てて固定する
- 2 タープにカラビナをひっかけ、ベルトの長さを調節する
  - ベルトのループが下向きになることを確認する。

#### Point

- 先に立てたポールを1人が支え、別の1人が作業するとスムーズです。

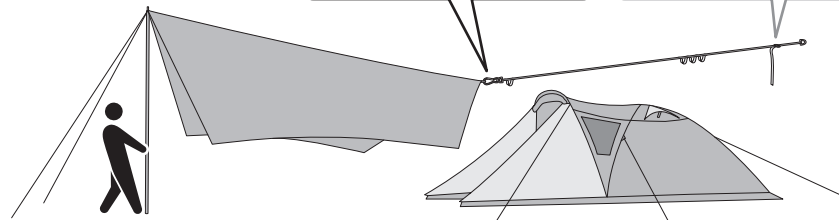
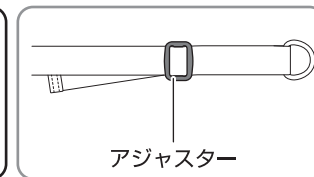
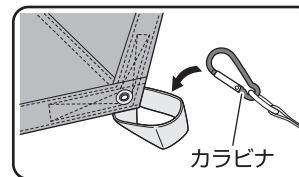

- ベルトの長さを調節するときは、ポールを立てる位置、周囲の障害物の有無などを確認してください。

### 3 Dカンとロープを、後方のポールの先端にひっかける

- ポールを斜め内側に傾け、確実にひっかける。(目安: 約80度)
- ※ 垂直に立てると、Dカンがうまくひっかからず、ずり落ちることがあります。
- ベルトがねじれていないことを確認する。

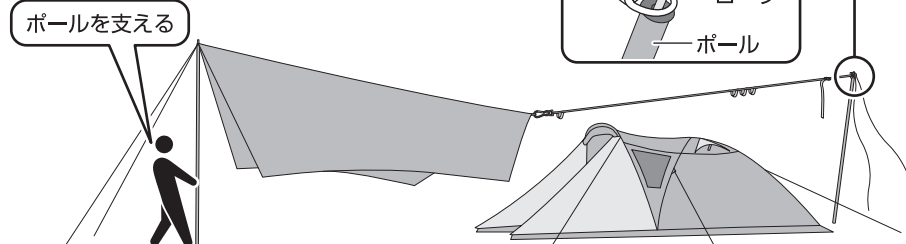
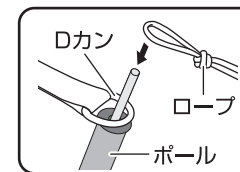

続きは裏面を見てください。

#### 4 後方のポールを固定する



- ポールが倒れないようにする。  
(けがのおそれ)

ロープで固定されるまでポールを傾けた  
状態で支え、ベルトの張りを保つ

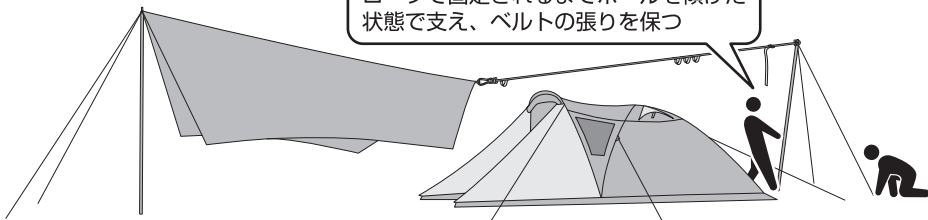

#### 5 残りのロープを張る

- 反対側のポールも、約80度に傾けて内側に寄せる。

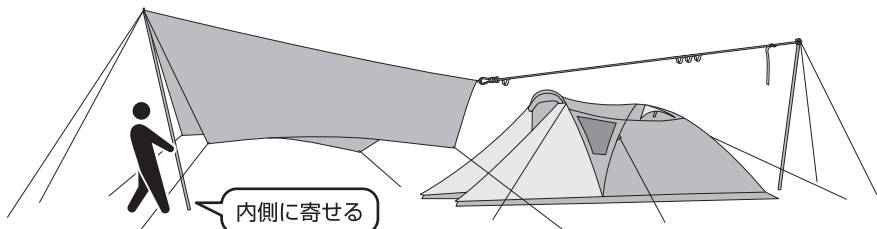

※設営後、徐々にベルトが緩んでくる場合があります。  
ベルトの張り具合を時々確認し、アジャスターで調整してください。

#### ■タープ内側にベルトを取り付ける場合

- ベルトを内側に渡すことで、ランタンや  
小物などをタープ内に吊り下げることが  
できます。

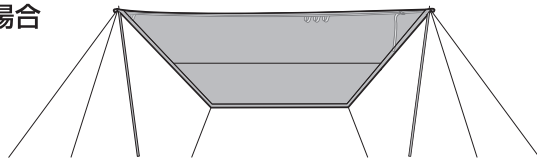

#### 1 ポールに、Dカン→タープ→ロープの順でひっかける

- ポールを斜め内側に傾け、確実にひっかける。(目安: 約80度)
- カラビナは外しておく。

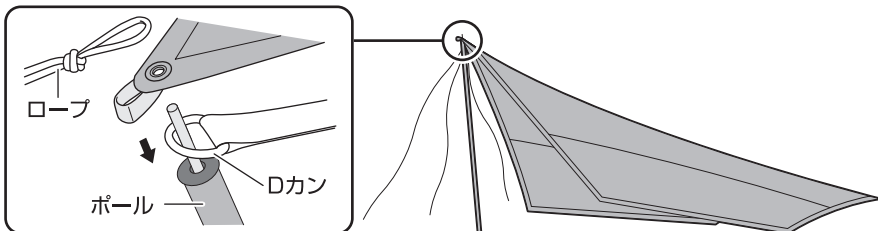

#### 2 ポールを立てて固定する

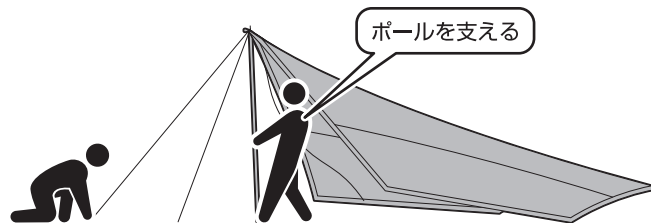

#### 3 ベルトの長さを調節し、反対側のポールも同様に固定する

- タープを高く設営する場合は、立てる前にランタンなどをループにひっかけておく。
- 反対側のポールも、約80度に傾けて内側に寄せる。

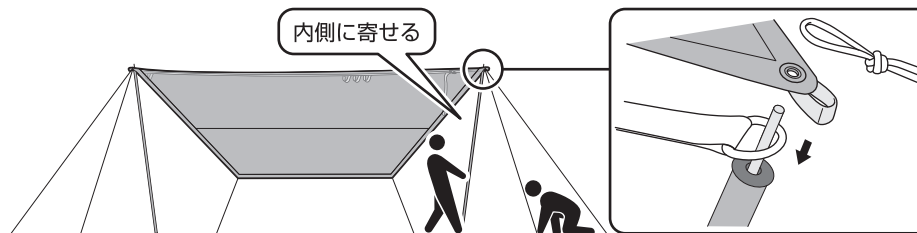

#### 4 残りのロープを張る

##### 使用例

- ベルトの設営パターンに応じて、ループにラン  
タンや小物などをひっかけることができます。
- ランタンを吊すときは、カラビナを使用し  
てください。



- ランタンは電池式以外は使用しない。
- ループに1kg以上の物を吊さない。

