



ソーラーブッシュタープ  
No.71902011

【設営・取扱説明書】

当設営・取扱説明書、製品に縫製されているケアラベル、付属のテントオーナーズマニュアル、パッケージ上に記載されている注意事項をよくお読みください。

本製品にはポールが付属していません。  
設営には別売のポールが必要です。

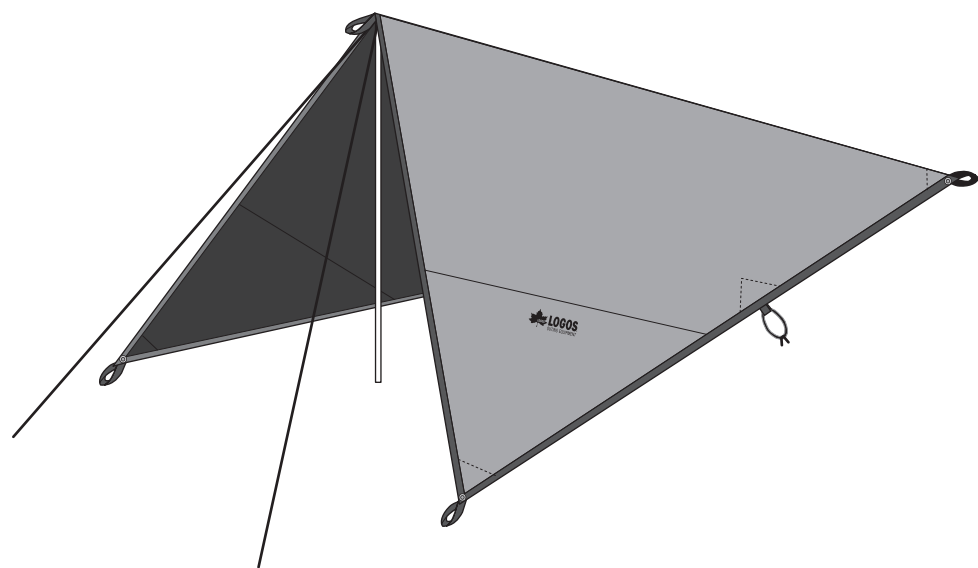

【部品構成表】 ( )は素材

<p>タープ×1 (ポリエステル)</p>	<p>ペグ×8 (スチール)</p>	
<p>ポール固定用ロープ 10M×2 (PP) ※両端に自在金具付き</p>	<p>ロープ 3M×2 (PP)</p>	<p>ハンマー×1 (スチール) ※サービス品</p>



注意

- 水辺には設営しない。  
(急な水かさの増量により、重大な事故のおそれ)
- ペグで地面に固定する。  
(テント・タープが風で飛ばされ、けがのおそれ)
- タープ内やタープから1m以内の場所では燃焼器具を使用しない。
- タープ外でも燃焼器具の使用には十分注意し、強風時には使用しない。

上手な  
使いかた

- 内側がコーティングされているため、水に濡らしたり、直射日光が当たったりしないようにしてください。
- 生地が摩擦により、コーティングがはがれる可能性があります。設営・撤収時に地面を引きずらないよう注意してください。また、仕様上内側から光が白い点状に見えることがありますが、問題なくご使用いただけます。
- 付属のハンマーはサービス品のため、別売品のご使用をおすすめします。
- お手入れ時、ベンジンやシンナーは使用しないでください。

【設営方法】

- 設営は2人以上で行ってください。
- 風向き、日当たり、水はけなどを考慮して設営位置を決めてください。

■ワンポールタープとして使用する  
【別売のポールを使用する場合】

②ポール(別売)を取り付け、ロープ(10M)をひっかける

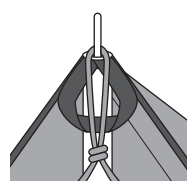

①ペグで固定

③ロープをペグで固定(2か所)

④ペグで固定(4か所)

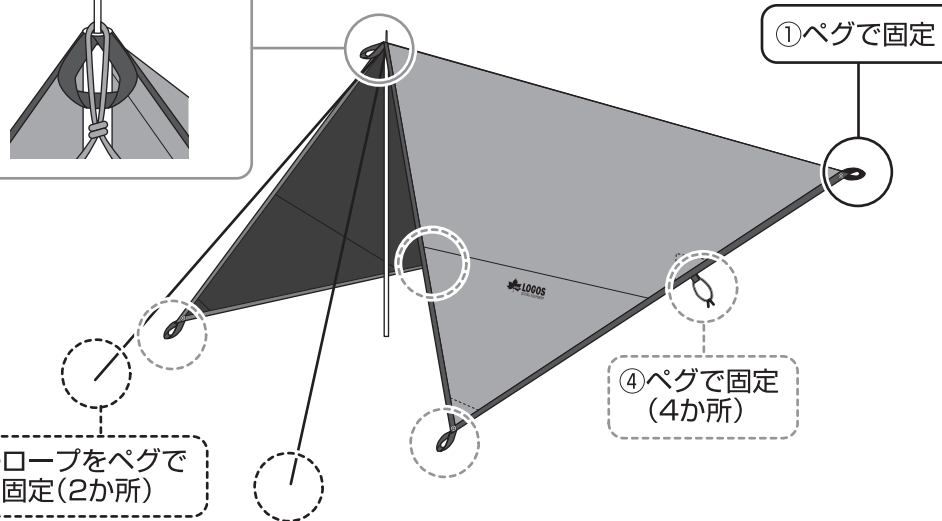

【別売のタープVポールを使用する場合】

- タープVポール付属の取扱説明書をよくお読みのうえ、ご使用ください。

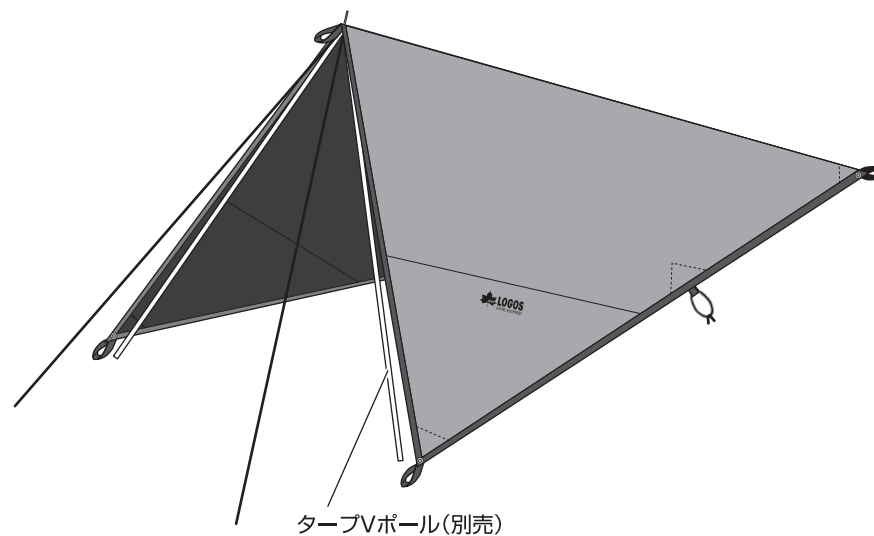

タープVポール(別売)

【タープの前方で燃焼器具を使用する場合】



注意

- 必ず、別売のたき火台 耐火・断熱シート(80×80cm)を取り付け、ロープを燃焼器具から離して張る。
- ※シートを取り付けても、風向きなどによって、シートで覆われていない部分に火の粉がかかって穴が開く場合があります。
- ※タープやシート、ロープに直接火が当たらないよう、タープの張りかたや火の高さにも注意してください。

①シートのグロメットにポール先端を差し込む

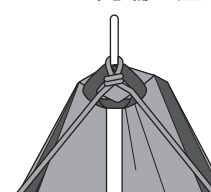

たき火台 耐火・断熱シート(80×80cm)(別売)

燃焼器具から離して張る

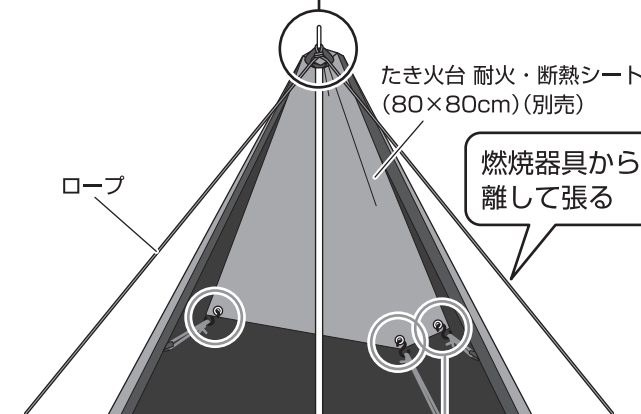

②フックで固定(3か所)

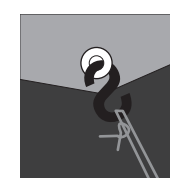

2本のポールで設営する場合は裏面を見てください。

■ ポールを2本使用して設営する

1 タープを広げて、ポール(別売)を取り付ける

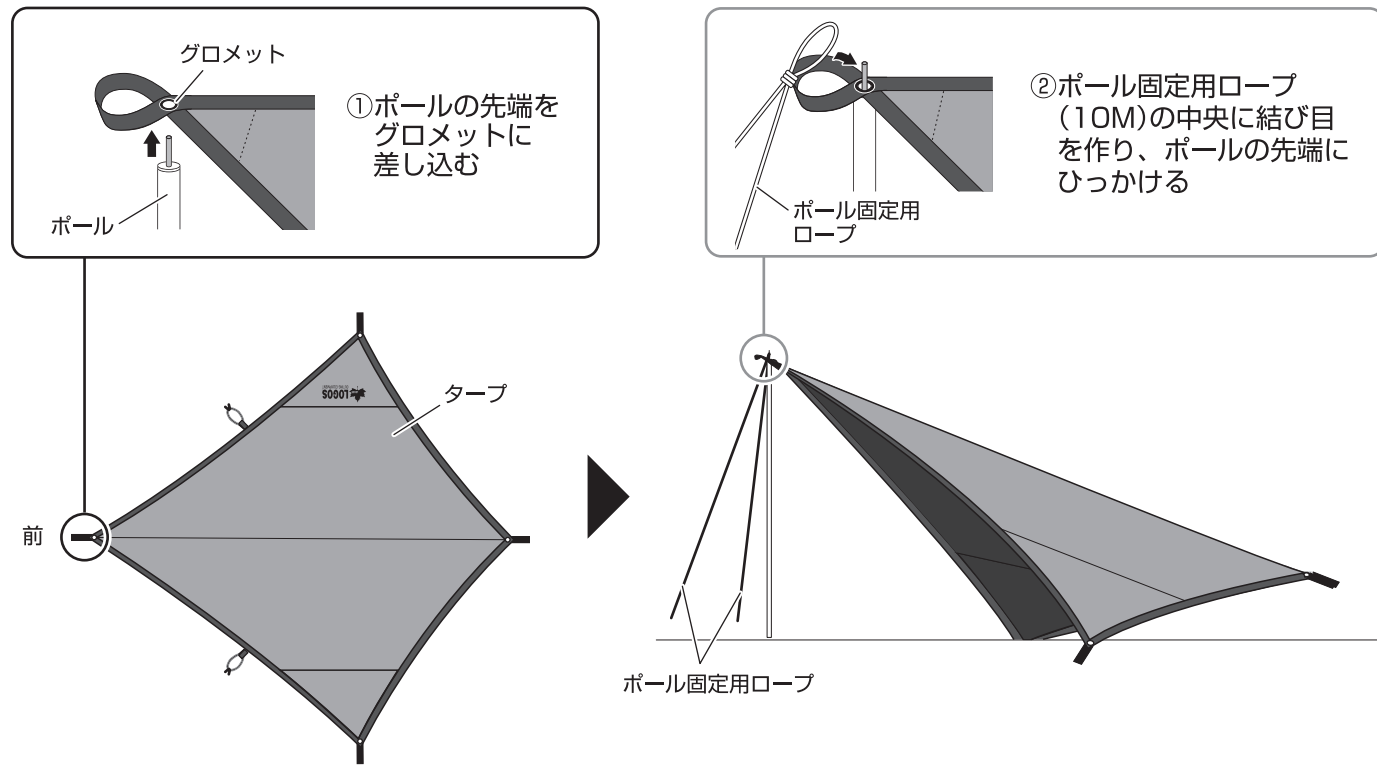

2 ポールを固定する

●ポールを垂直に立てたとき、ロープとの角度が45°ぐらいになり、ロープ同士の開く角度が60°になるようにする。



3 反対側のポールを取り付ける

●反対側のグロメットにポールを差し込み、ロープをペグで固定する。

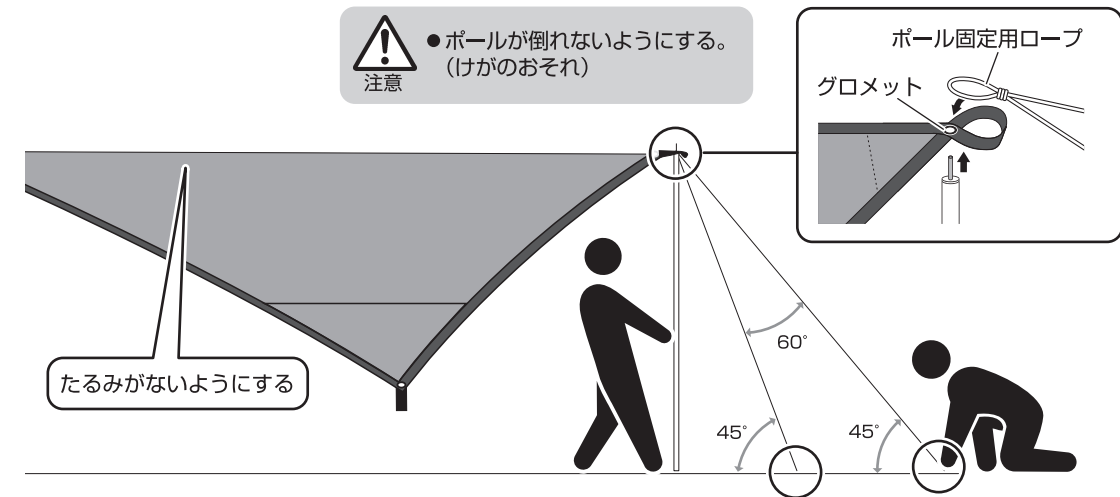

4 ロープを結び付け、ペグで地面に固定する

●ロープと地面の角度が45°になるようにする。

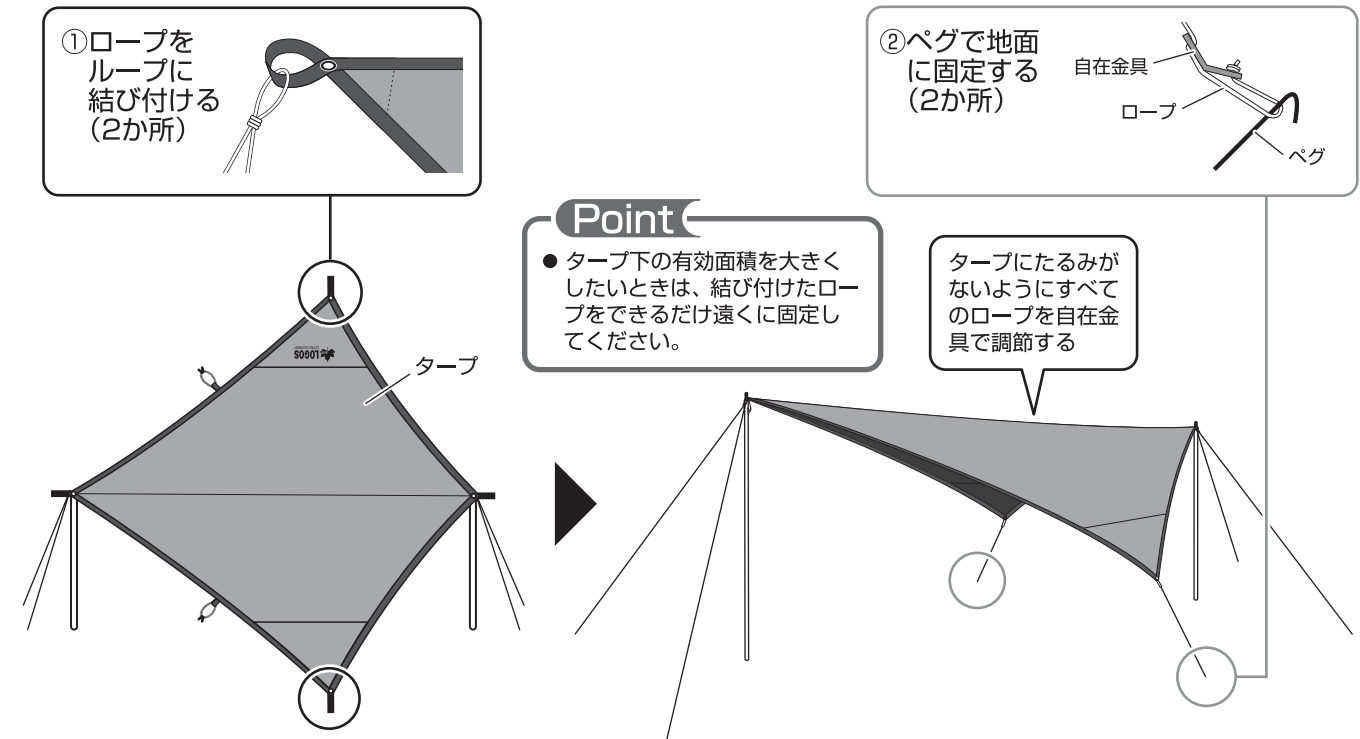

Designed by  
**LOGOS CORPORATION**  
発売元:  
株式会社 ロゴスコーポレーション

〒559-0025 大阪市住之江区平林南2-11-13  
お客様専用回線 ☎0120-654-219 (受付時間: 平日10時~17時迄)

■ホームページ/ [www.logos.ne.jp](http://www.logos.ne.jp)  
■全国キャンプ場の空き情報/ [www.campjo.com](http://www.campjo.com)

●廃棄は、お住まいの地域のごみ分別方法にしたがってください。  
●製品の仕様は予告なく変更する場合があります。

2021/11 HT