



# LOGOS LAND ツーリングタープ No.71902010



- 水辺には設営しない。  
(急な水かさの増量により、重大な事故のおそれ)
- ペグで地面に固定する。  
(テント・タープが風で飛ばされ、けがのおそれ)

上手な  
使いかた

- 内側がコーティングされているため、水に濡らしたり、直射日光が当たったりしないようにしてください。
- お手入れ時、ベンジンやシンナーは使用しないでください。
- 付属のハンマーはサービス品のため、別売品のご使用をおすすめします。

## 設営・取扱説明書

当設営・取扱説明書、製品に縫製されているケアラベル、付属のテントオーナーズマニュアル、パッケージ上に記載されている注意事項をよくお読みください。

本製品にはポールが付属していません。設営には別売のポールが必要です。

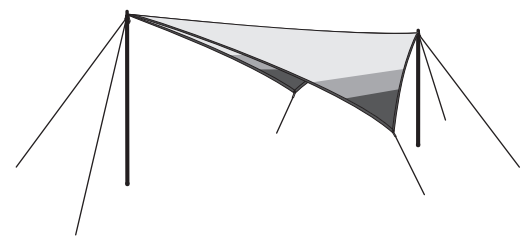

## 部品構成表 ( )は素材

タープ×1 (ポリエステル)	ポール固定用ロープ 7M×2 (PP) ※両端に自在金具付き	ロープ2M×2 (PP)
ペグ×6 (スチール)	ハンマー×1 (スチール) ※サービス品	

## 設営方法

- 設営は2人以上で行ってください。
- 風向き、日当たり、水はけなどを考慮して設営位置を決めてください。

### 1 タープを広げて、ポール(別売)を取り付ける

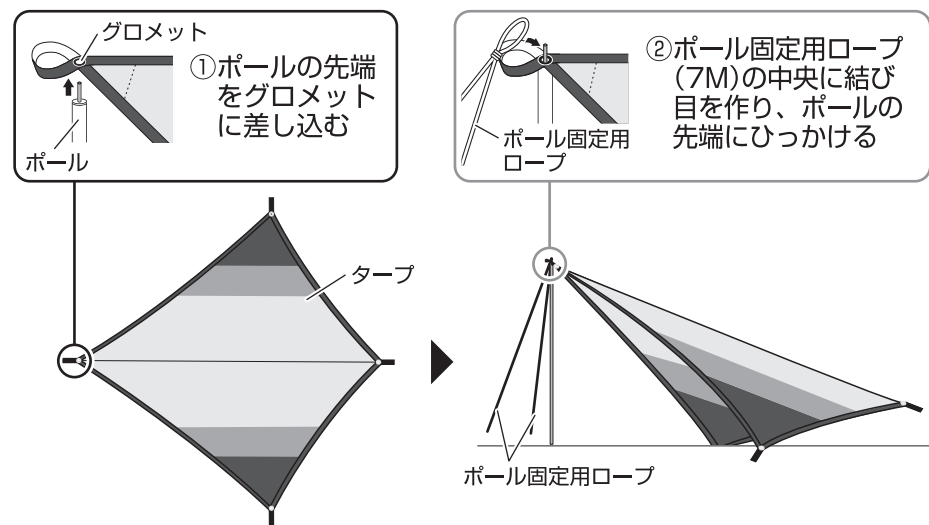

### 2 ポールを固定する

- ポールを垂直に立てたとき、ロープとの角度が45°ぐらいになり、ロープ同士の開く角度が60°になるようにする。

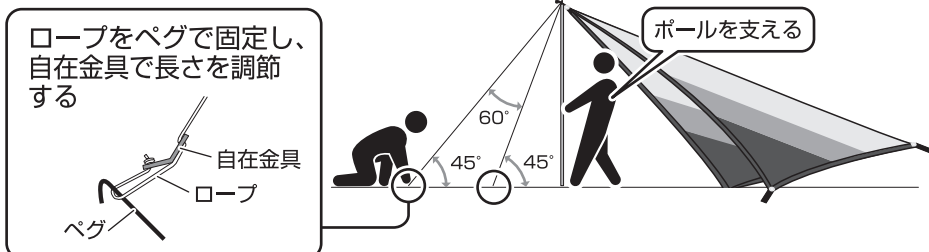

### 3 反対側のポールを取り付ける

- 反対側のグロメットにポールを差し込み、ロープをペグで固定する。

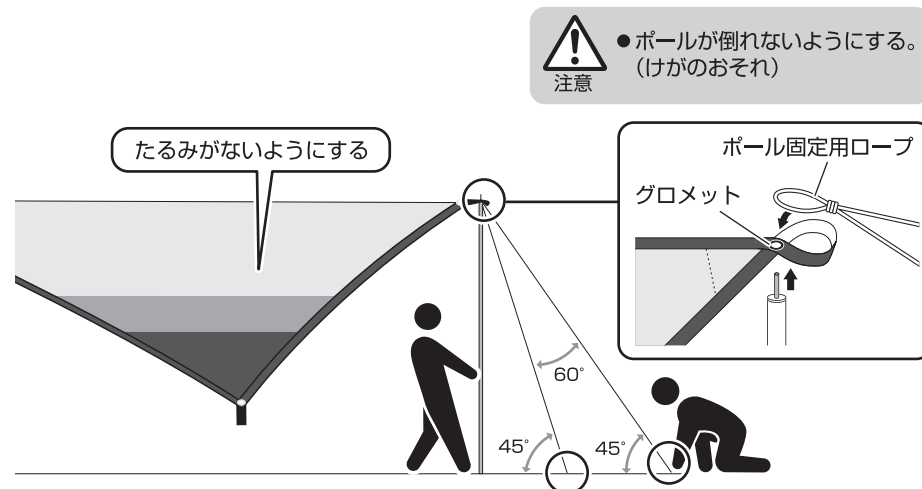

### 4 ロープを結び付け、ペグで地面に固定する

- ロープと地面の角度が45°になるようにする。

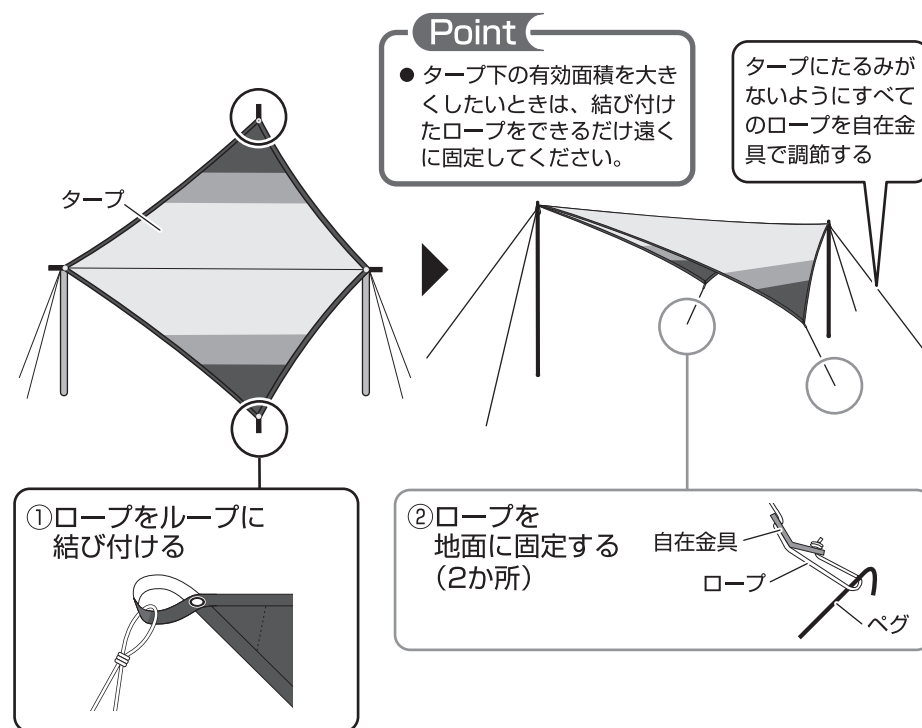

## LOGOS LAND Teepee 350 (別売) と組み合わせる

- 別売のLOGOS LAND Teepee 350と組み合わせることができます。

### 1 タープを広げて、ロープを結ぶ

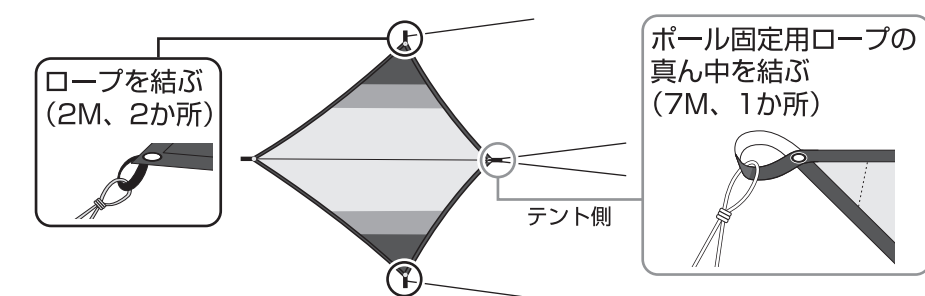

### 2 タープをテントの頂点にひっかける

- タープ側のグロメット(大)を、テントの頂点と合わせる。
- ポール固定用ロープをペグで固定する。(2か所)

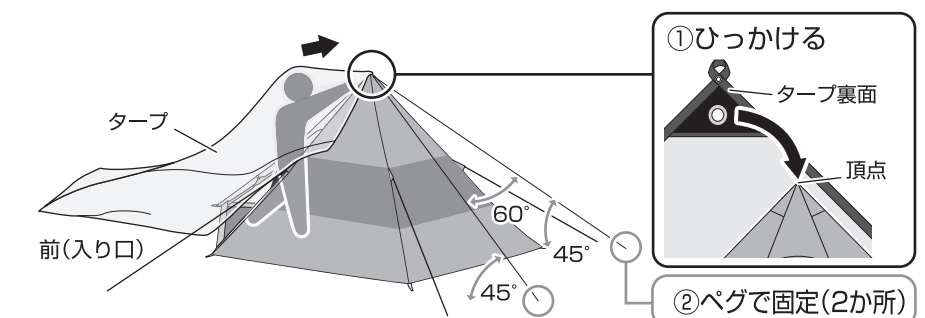

### 3 反対側にポールを立てて、固定する

- ポール固定用ロープをペグで固定する。(2か所)
- 残りのロープをペグで固定する。(2か所)
- タープにたるみがないように、すべてのロープを自在金具で調節する。

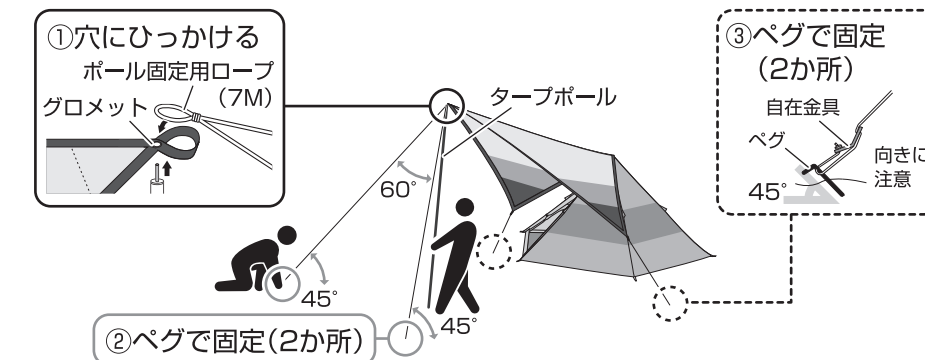

- 廃棄は、お住まいの地域のごみ分別方法にしたがってください。
- 製品の仕様は予告なく変更する場合があります。

Designed by LOGOS CORPORATION 〒559-0025 大阪市住之江区平林南2-11-13  
お客様専用回線 ☎0120-654-219 (受付時間: 平日10時~17時迄)  
販売元: 株式会社 ロゴス コーポレーション ■ホームページ: [www.logos.ne.jp](http://www.logos.ne.jp)  
■全国キャンプ場の空き情報 / [www.campjo.com](http://www.campjo.com)

2021/10 HT