



**注意**

- 水辺には設営しない。  
(急な水かさの増量により、重大な事故のおそれ)
- ペグで地面に固定する。  
(テント・タープが風で飛ばされ、けがのおそれ)

上手な  
使いかた

- 内側がコーティングされているため、水に濡らしたり、直射日光が当たったりしないようにしてください。
- 付属のハンマーはサービス品のため、別売品のご使用をおすすめします。
- お手入れ時、ベンジンやシンナーは使用しないでください。

### 設営・取扱説明書

当設営・取扱説明書、製品に縫製されているケアラベル、付属のテントオーナーズマニュアル、パッケージ上に記載されている注意事項をよくお読みください。



### 部品構成表

( )は素材

タープ ×1 (ポリエステル)	ポール ×2セット (スチール) (4節)	ペグ ×12 (スチール)
ポール固定用 ロープ 10M×2 (PP) ※両端に自在金具付き	ロープ 4M×8 (PP) ※一部装着済み	ハンマー ×1 (プラスチック) ※サービス品

### 設営方法

- 設営は2人以上で行ってください。
- 風向き、日当たり、水はけなどを考慮して設営位置を決めてください。

#### 1 ポールを組み立てる

- リング状の金具が固定されるまで、しっかり差し込む。



**注意**

- リング状の金具が固定され、フレームが抜けにくいことを確認する。

差し込む ← ← ← 差し込む

#### 2 タープを広げて、ポールを取り付ける

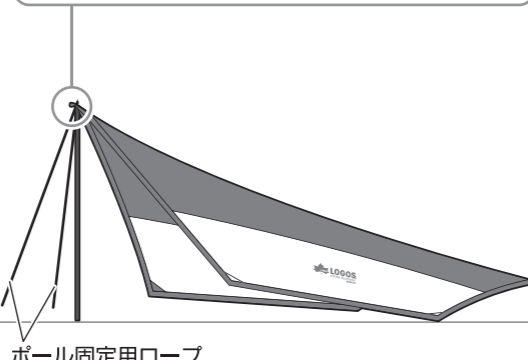
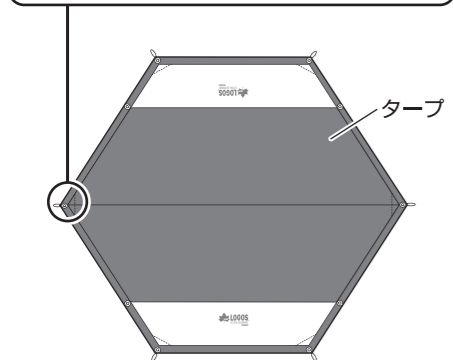
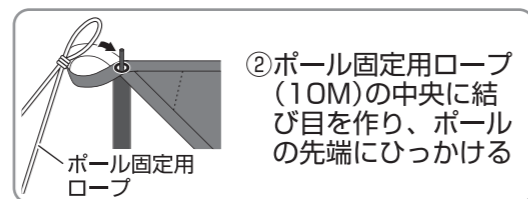
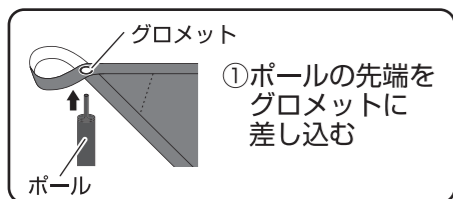

#### 3 ポールを固定する

- ポールを垂直に立てたとき、ロープとの角度が45° ぐらいになり、ロープ同士の開く角度が60° になるようにする。

ロープをペグで固定し、自在金具で長さを調節する



#### 4 反対側のポールを取り付ける

- 反対側のグロメットにポールを差し込み、ロープをペグで固定する。



**注意**

- ポールが倒れないようにする。(けがのおそれ)

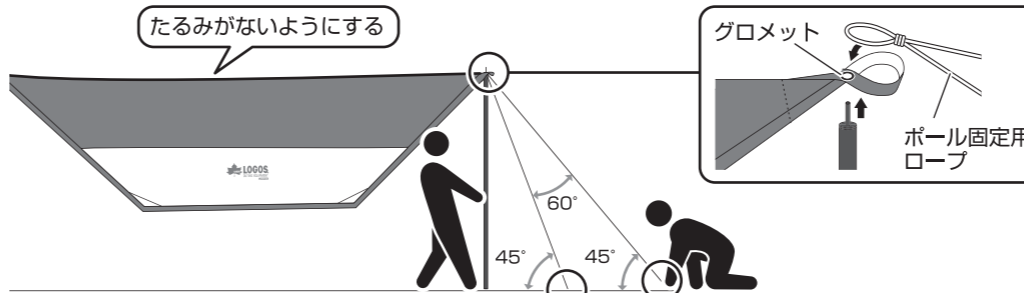

#### 5 残りのロープをペグで地面に固定する

- ロープと地面の角度が45° になるようにする。

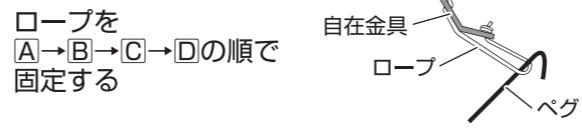
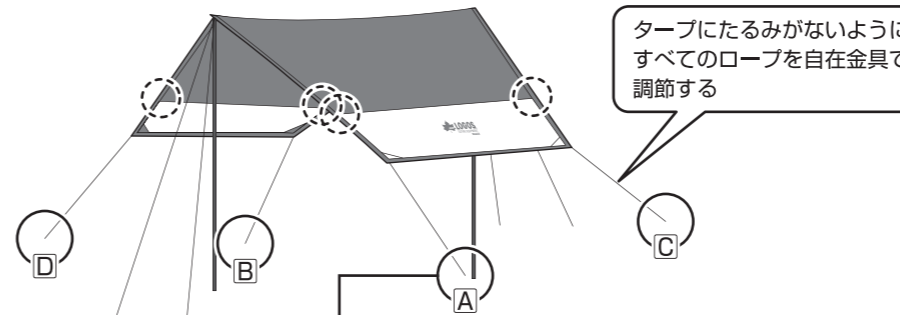

- 雨天または強風時には、図の(○)のグロメットから補助のロープを引いてください。

### Point

- タープ下の有効面積を大きくしたいときは、[A]~[D]に結び付けたロープをできるだけ遠くに固定してください。
- タープを低めに設置したいときは、ポールの中関節を省いて調節してください。

### 上手な設営方法

- テントの風下に設営すると、風の影響を受けにくくなります。

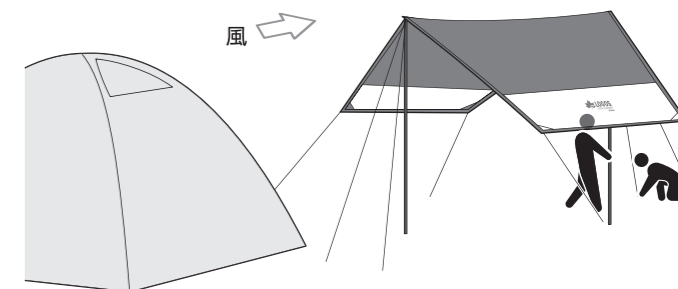

### 収納のPoint

#### ① ポールを分解する

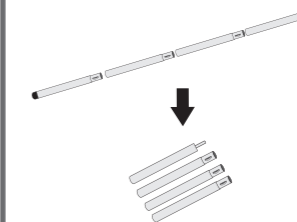

#### ② タープをポールの幅に合わせて折る

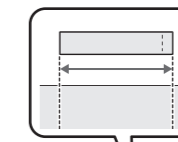

#### ③ ポールを置き、空気を抜きながら巻き込む

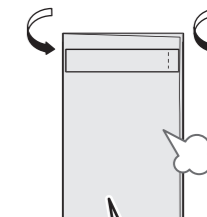

タープの下端に向かって巻く

収納前に完全に乾かしてください。

● 廃棄は、お住まいの地域のごみ分別方法にしたがってください。

Designed by  
**LOGOS CORPORATION**  
発売元:  
株式会社 ロゴスコーポレーション

〒559-0025 大阪市住之江区平林南2-11-13  
お客様専用回線 ☎0120-654-219 (受付時間: 平日10時~17時迄)

■ ホームページ / [www.logos.ne.jp](http://www.logos.ne.jp)  
■ 全国キャンプ場の空き情報 / [www.campjo.com](http://www.campjo.com) 2021/04 HT