



# プレミアム PANELグレートドゥーブル XL-BJ No.71805538

## 【設営・取扱説明書】

当設営・取扱説明書、製品に縫製されているケアラベル、付属のテントオーナーズマニュアル、パッケージ上に記載されている注意事項をよくお読みください。



## 【部品構成表】 ( )は素材

フライシート ×1 (ポリエステル)	インナーテント ×1 (ポリエステル)	トップカバー ×1 (ポリエステル)	カーセット用 ジョイント ×2 (PVC、ABS)	メインフレーム 【赤】×2 (7075超々ジュラルミン) (11節)	サブフレーム 【緑】×2 (7075超々ジュラルミン) (11節)
リッジフレーム 【黄】×1 (6061アルミ) (10節)コの字型	パネルフレーム 【銀】×2 (6061アルミ) (4節)	キャンピーポール ×2 (スチール) (3節)	ペグ ×25 (スチール)	ロープ 3M×8 1.5M×2 (PP) ※一部装着済み	

**設営方法** ●設営は2人以上で行ってください。  
●風向き、日当たり、水はけなどを考慮して設営位置を決めてください。

### 1 フライシートを広げて、メインフレームとサブフレームをスリーブに押し込む

- すべてのフレームを連結して組み立てる。
- フレーム先端とスリーブの色を合わせる。

スリーブに通す際、フレームは必ず押す。(フレームを引っ張ると連結部の接続が緩み、破損につながります)

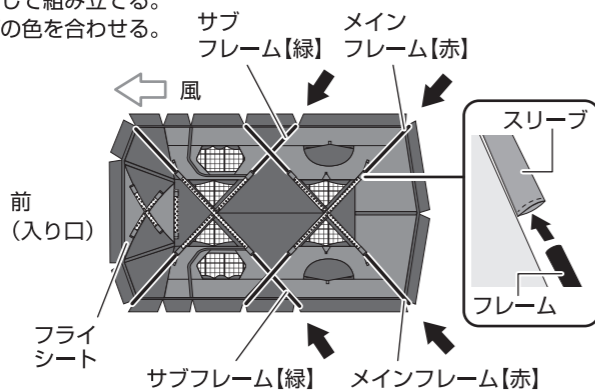

#### Point

- 入り口が風下になるようにしてください。

### 2 フライシートを持ち上げながらフレーム先端にポールストッパーを差し込む

- メインフレームが固定され、立体的になったらサブフレーム先端にポールストッパーを差し込む。

必ず両側から2人以上で持ち上げる。(フレームに不必要な力がかかると折れることがあります)

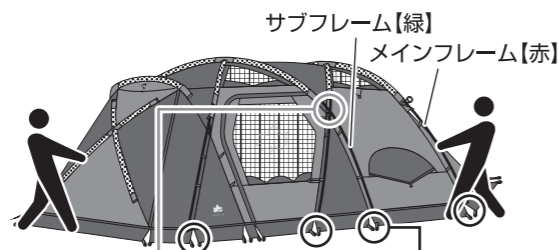

#### Point

- 風が強いときは、風上側をペグで軽く固定すると設営しやすくなります。



注意

- 水辺には設営しない。(急な水かさの増量により、重大な事故のおそれ)
- ペグで地面に固定する。(テント・タープが風で飛ばされ、けがのおそれ)
- ランタンは電池式以外は使用しない。(不完全燃焼による事故のおそれ)

上手な  
使いかた

- 内側がコーティングされているため、水に濡らしたり、直射日光が当たったりしないようにしてください。
- お手入れ時、ベンジンやシンナーは使用しないでください。
- ランタンハンドルの形状により、S字フックなどの取り付けが必要な場合があります。

- パネル面について  
強風時や上下に開閉する際、内側に落ち込むことがあります。
- その場合、フレーム交差部を引っ張り、正常な向きに戻してください。

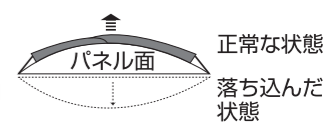

### 3 リッジフレームをスリーブに通し、ポールストッパーに差し込む

- フレーム先端とスリーブの色を合わせる。

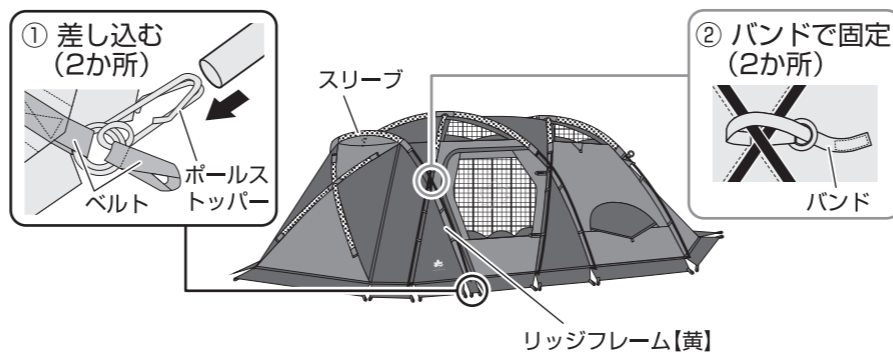

### 4 パネルフレームをスリーブに通す

- 前方のパネル面を開け、パネル面を少し持ち上げて行う。

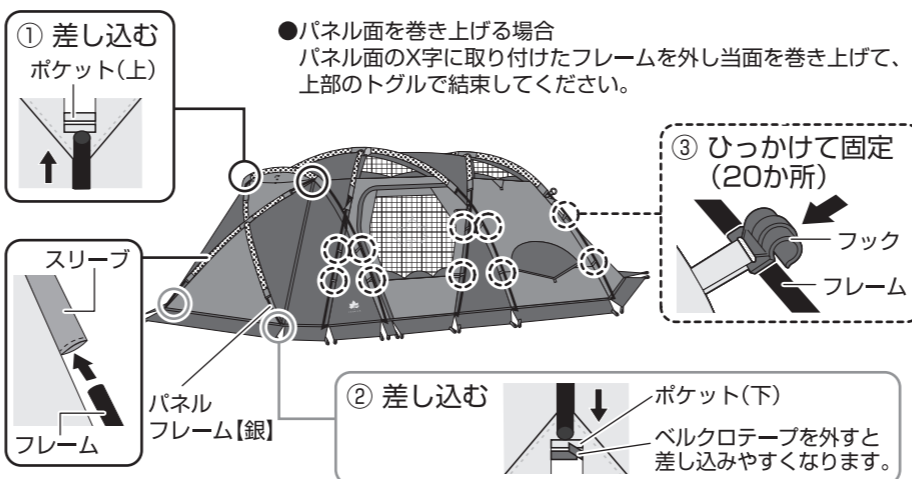

### 5 トップカバーを取り付ける

- トップカバーの前後の向きを確認してから、かぶせる。

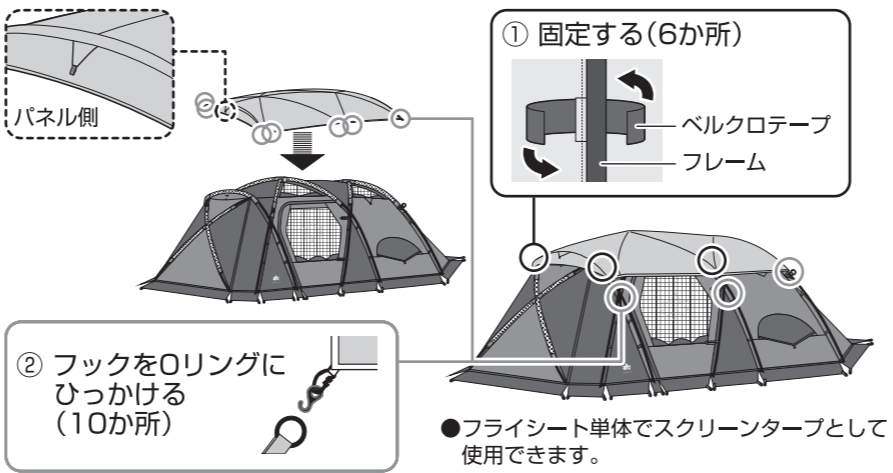

### 6 インナーテントを吊り下げる

- 入り口をリビング側に向ける。
- 奥から手前の順で固定する。

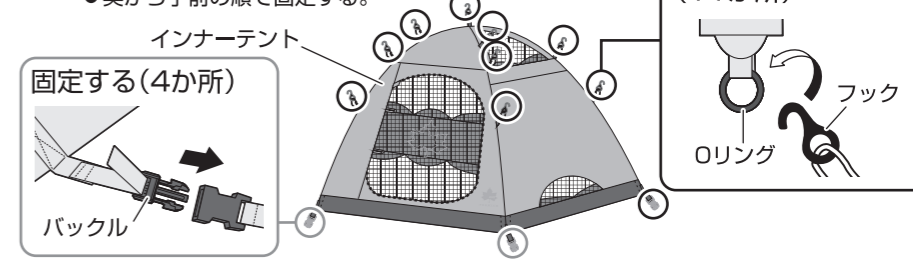

### 7 ペグで地面に固定する

- ペグは23か所打ち込む。

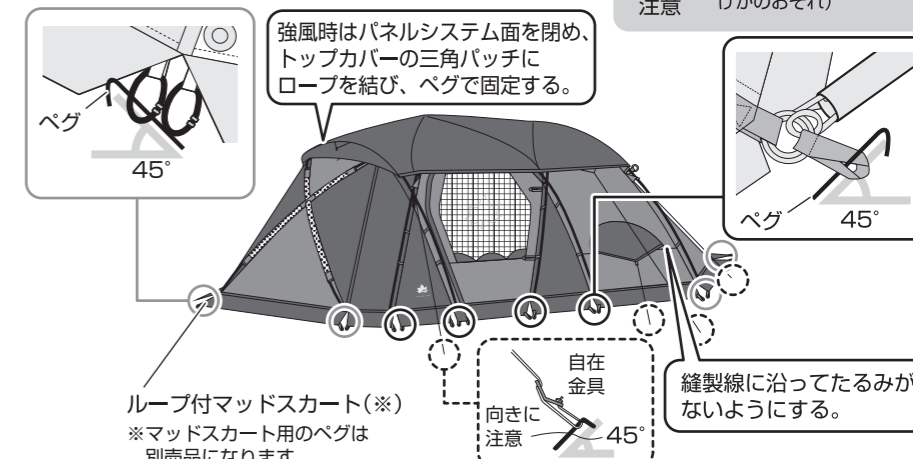

### ■ 入り口の固定のしかた 【キャンピーポールを使用する場合】 【車と連結する場合】

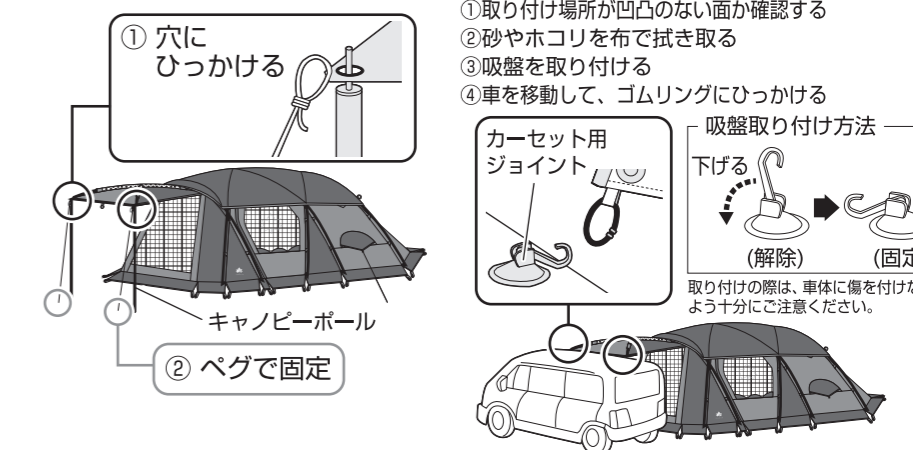

- 廃棄は、お住まいの地域のごみ分別方法にしたがってください。
- 製品の仕様は予告なく変更する場合があります。

Designed by LOGOS CORPORATION 〒559-0025 大阪市住之江区平林南2-11-13  
お客専用回線 ☎0120-654-219 (受付時間: 平日10時~17時迄)  
発売元 株式会社 ロゴスコーポレーション ■ホームページ/ www.logos.ne.jp  
■全国キャンプ場の空き情報/ www.campjo.com