



neos クイックジオシェルター 490-BD  
No.71203005

部品構成表	フライシート×1 	リッジフレーム×1 (グラスファイバー) 	ハンマー×1 	ペグ (スチール) 	ロープ×4 
	※サービス品	※サービス品	※サービス品	※サービス品	※装着済み
	ハブ保護カバー×1 	ジョイント保護カバー×2 			

設営・取扱説明書

当設営・取扱説明書、製品に縫製されているケアラベル、付属のテントオーナーズマニュアル、パッケージ上に記載されている注意事項をよくお読みください。



注意

- テント内では、絶対に火気を使用しない。(火災や一酸化炭素中毒による事故のおそれ)
- 大雨・強風時はテントを設営・撤収しない。(けがや破損のおそれ)
- 水辺には設営しない。(急な水かさの増量により、重大な事故のおそれ)
- ペグで地面に固定する。(テント・タープが風で飛ばされ、けがのおそれ)
- ランタンフックに、1kg以上の物を吊さない。(落下によるけがのおそれ)

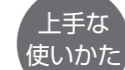

上手な  
使いかた

- 内側がコーティングされているため、水に濡らしたり、直射日光が当たったりしないようにしてください。
- お手入れ時、ベンジンやシンナーは使用しないでください。
- ランタンハンドルの形状により、S字フックなどの取り付けが必要な場合もあります。
- 付属のペグとハンマーはサービス品のため、別売品のご使用をおすすめします。

設営方法

- 設営は2人以上で行ってください。
- 風向き、日当たり、水はけなどを考慮して設営位置を決めてください。

1 メインフレームを広げる

- ハブ保護カバーは取り外す。



注意



- フレームで指や生地などを挟まないよう注意する。

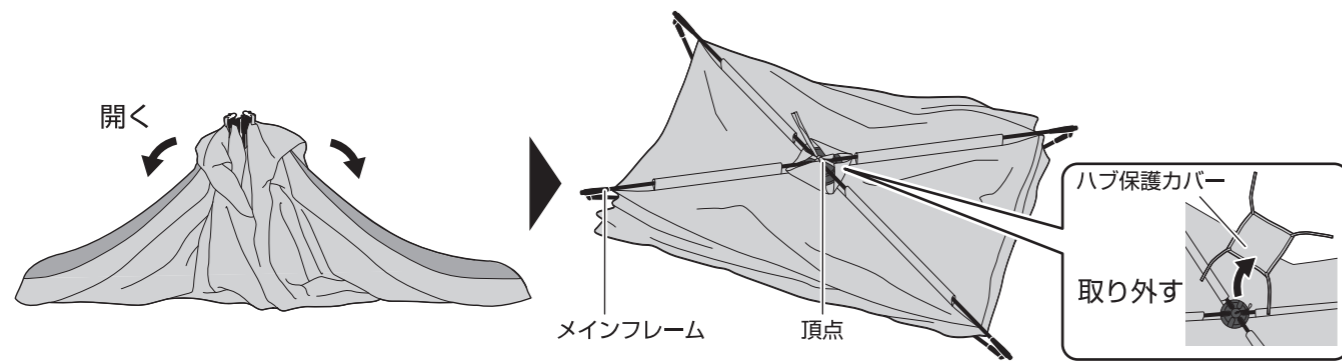

2 メインフレームを連結する(6か所)

- ジョイント保護カバーは取り外す。(2か所)
- 開口部側の2か所→背面側の4か所の順に連結する。

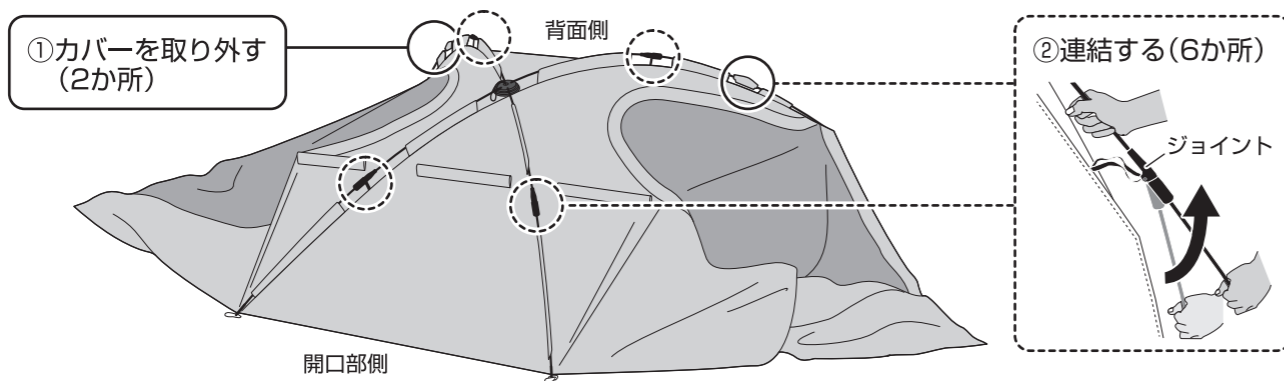

Point

- ジョイントが確実にロックされていることを、必ず確認してください。

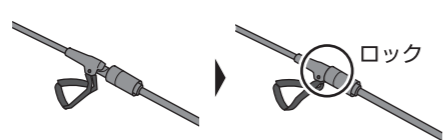

3 生地を広げて、リッジフレームをスリーブに通す

- スリーブに通す際、フレームは必ず押す。(フレームを引っ張ると連結部の接続が緩み、破損につながります)

- リッジフレームを連結して組み立てる。

- フレームは、連結部の奥まで確実に差し込む。(差し込みが不十分だと、フレームが破損するおそれ)



注意

- 奥まで差し込む

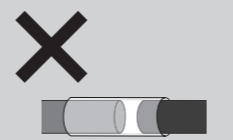

- スリーブを引っ張りながらフレームを押し込む

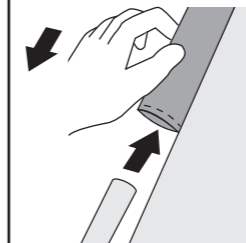

- ※スリーブの端を少し持ち上げると、フレームの連結部が引っかかりにくくなります。

メインフレームの下側に通す

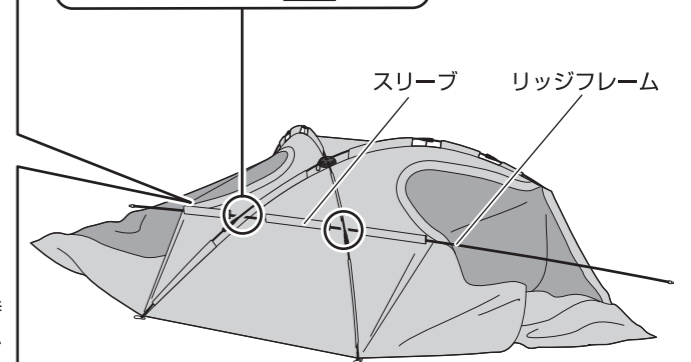

- ※1人はフレームを押し、もう1人はスリーブに通すのをサポートしてください。

4 フライシートを持ち上げながら、リッジフレームの両端をグロメットに差し込む

- 両側から2人で支えながら作業する。(フレームに不必要な力がかかると折れることがあります)

- 外側のグロメットに差し込む。

差し込む(2か所)

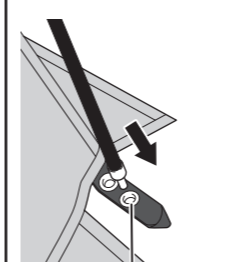

グロメット



Point

- 開口部側が風下になるようにしてください。
- 風が強いときは、風上側をペグで軽く固定すると設営しやすくなります。

続きは裏面を見てください。

## 5 リッジフレームをフックで固定する

- 中央から順に留めていく。
- 両端のフックを固定する前に、フレームの先端を内側のグロメットに差し込み直す。

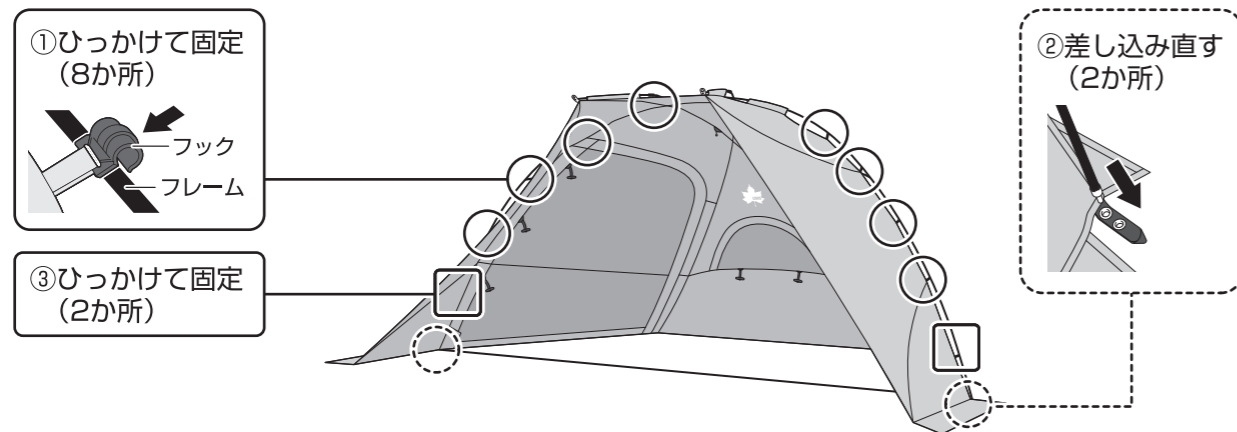

## 6 ペグで地面に固定する

- フライシートを固定する。(9か所)



- たるみがないようにする。(テントが風で飛ばされ、けがのおそれ)

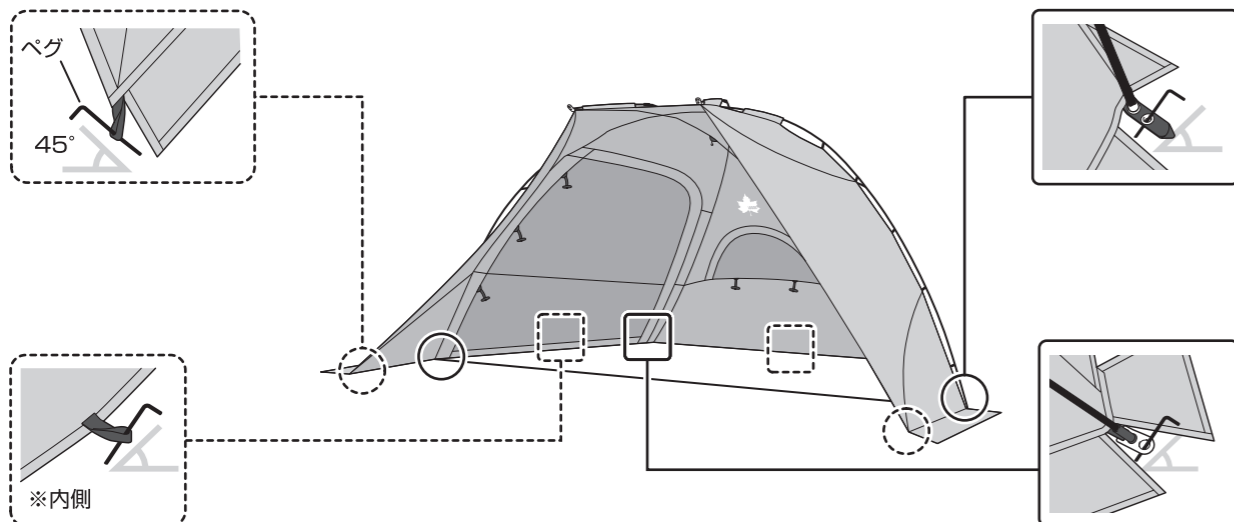

- ロープを固定する。(4か所)
- ※背面側の2か所→開口部側の2か所の順に固定します。

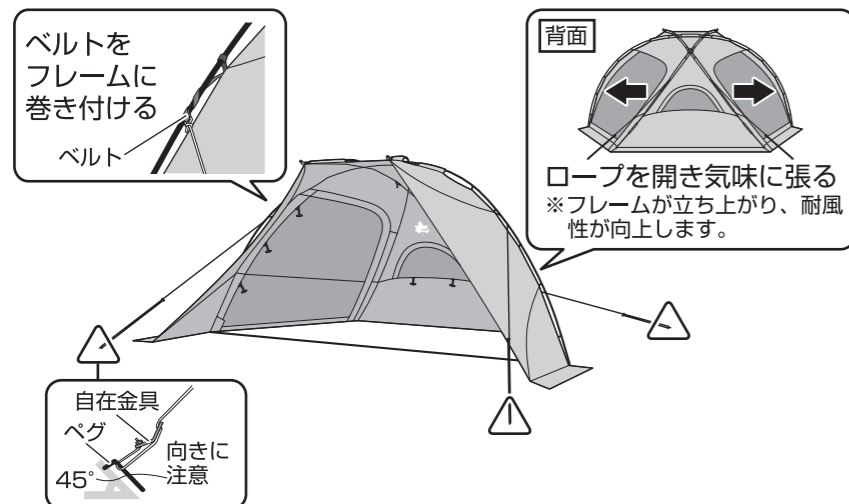

### Point

- 次の場所にペグを打ちます。

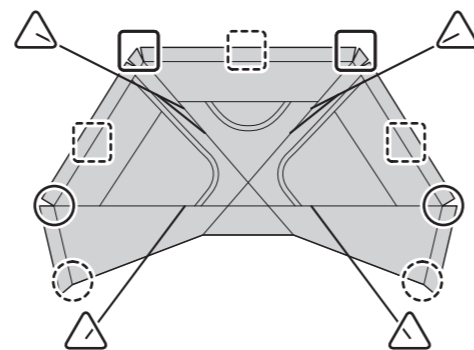

## 収納のPoint

### ■メインフレームのたたみかた

- ジョイントをまっすぐにしながら引き抜く。(6か所)
- ジョイント保護カバーを取り付ける。(2か所)

収納前に完全に乾かしてください。

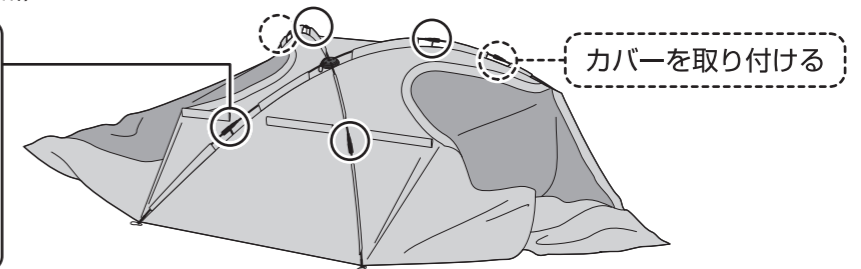
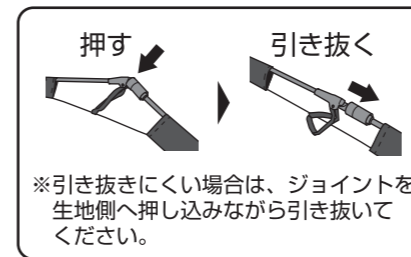

### ■生地たたみかた

- ①頂点を下げ、フレームを中央に寄せる  
・ハブ保護カバーを取り付けます。

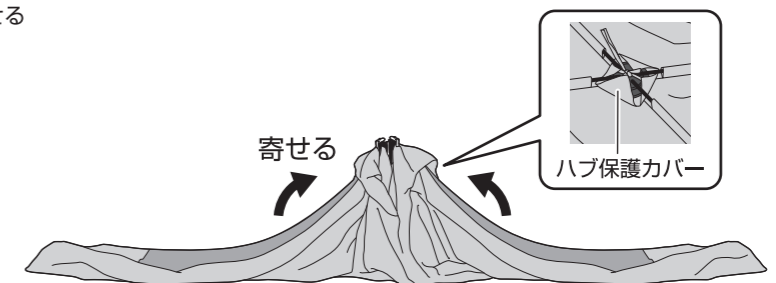

- ②フレームを寝かせ、生地を半分に折りたたむ

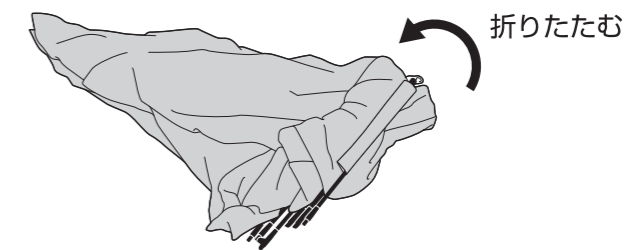

- ③フレームに生地を巻き付ける  
・折り畳み傘を収納するように、生地内部の空気を抜きながら、ゆっくり巻き付けてください。

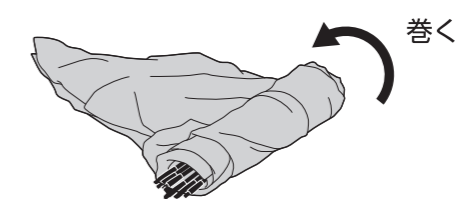

- ④ヒモで縛り、収納バッグに入れる

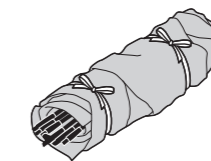

- 最新の情報は商品ページをご覧ください。
- 廃棄は、お住まいの地域のごみ分別方法にしたがってください。
- 製品の仕様は予告なく変更する場合があります。

商品ページ▶



Designed by  
**LOGOS CORPORATION**

販売元:  
**株式会社 ロゴスコーポレーション**

〒559-0025 大阪市住之江区平林南2-11-13  
お客様専用回線 ☎0120-654-219 (受付時間: 平日10時~17時迄)

■ホームページ / [www.logos.ne.jp](http://www.logos.ne.jp)  
■全国キャンプ場の空き情報 / [www.campjo.com](http://www.campjo.com)