



- 注意**
- タープ内では、絶対に火気を使用しない。(火災のおそれ)
 - 大雨・強風時はタープを設営・撤収しない。(けがや破損のおそれ)
 - 水辺には設営しない。(急な水かさの増量により、重大な事故のおそれ)
 - ペグで地面に固定する。(テント・タープが風で飛ばされ、けがのおそれ)

上手な
使いかた

- 内側がコーティングされているため、水に濡らしたり、直射日光が当たったりしないようにしてください。
- 付属のペグとハンマーはサービス品のため、別売品のご使用をおすすめします。
- お手入れ時、ベンジンやシンナーは使用しないでください。

設営・取扱説明書

当設営・取扱説明書、製品に縫製されているケアラベル、付属のテントオーナーズマニュアル、パッケージ上に記載されている注意事項をよくお読みください。

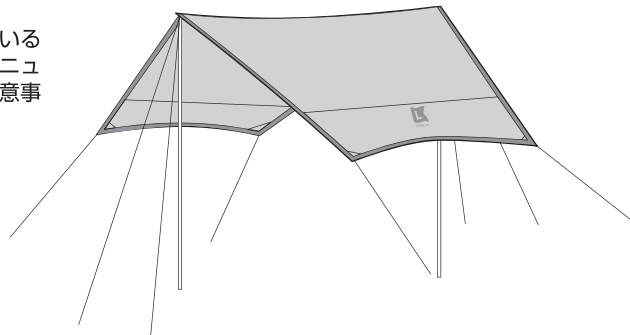

部品構成表 ()は素材

タープ×1 	ポール×2セット (スチール) 	ペグ (スチール) ※サービス品
ポール固定用ロープ 8M×2 ※両端に自在金具付き	ロープ 4M×4 ※装着済み	ハンマー×1 ※サービス品

設営方法

- 設営は2人以上で行ってください。
- 風向き、日当たり、水はけなどを考慮して設営位置を決めてください。

1 ポールを組み立てる

- リング状の金具が固定されるまで、しっかり差し込む。



- 注意**
- リング状の金具が固定され、フレームが抜けを確認する。



2 タープを広げて、ポールを取り付ける

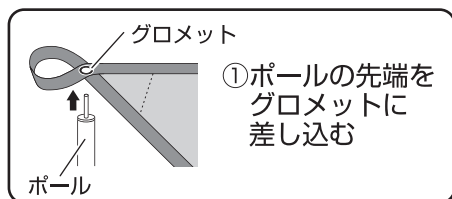

- ①ポールの先端をグロメットに差し込む

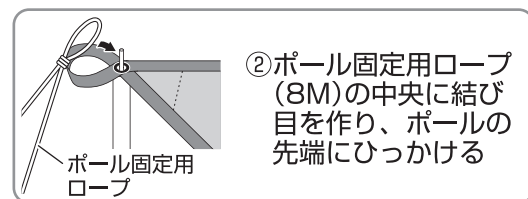

- ②ポール固定用ロープ(8M)の中央に結び目を作り、ポールの先端にひっかける

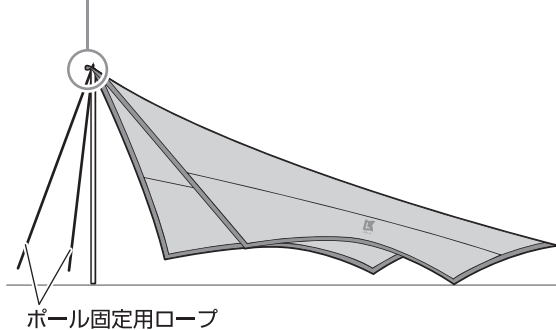
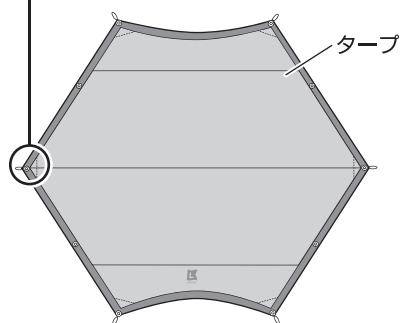

3 ポールを固定する

- ポールを垂直に立てたとき、ロープとの角度が45°ぐらいになり、ロープ同士の開く角度が60°になるようにする。

ロープをペグで固定し、自在金具で長さを調節する

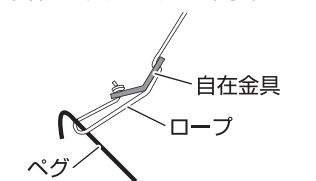

4 反対側のポールを取り付ける

- 反対側のグロメットにポールを差し込み、ロープをペグで固定する。



- 注意**
- ポールが倒れないようにする。(けがのおそれ)

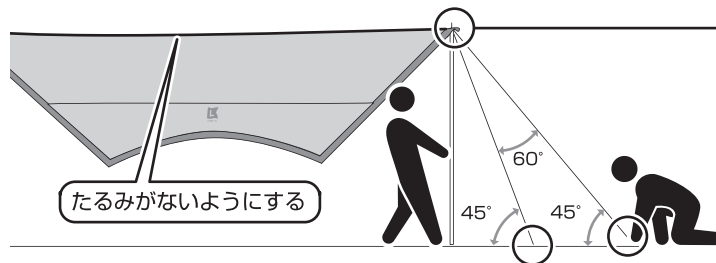

5 ペグで地面に固定する

- ロープと地面の角度が45°になるようにする。

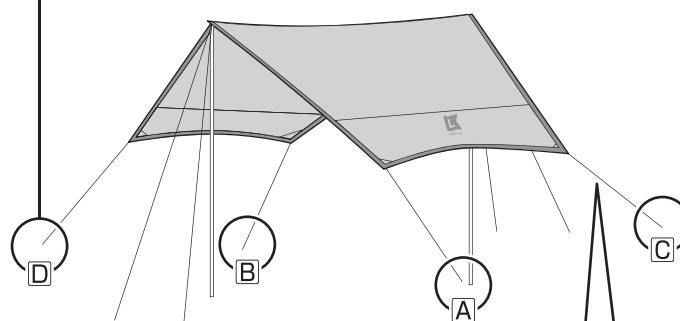
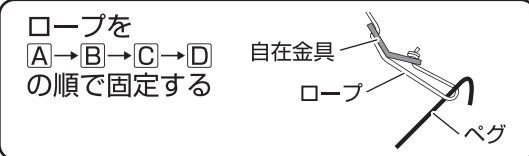

タープにたるみがないようにすべてのロープを自在金具で調節する

Point

- タープ下の有効面積を大きくしたいときは、A~Dに結び付けたロープをできるだけ遠くに固定してください。
- 雨天または強風時には、図の○のグロメットから補助のロープを引いてください。その場合、追加で別売のロープが4本必要です。

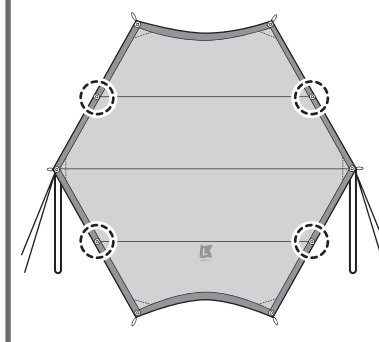

上手な設営方法

- テントの風下に設営すると、風の影響を受けにくくなります。

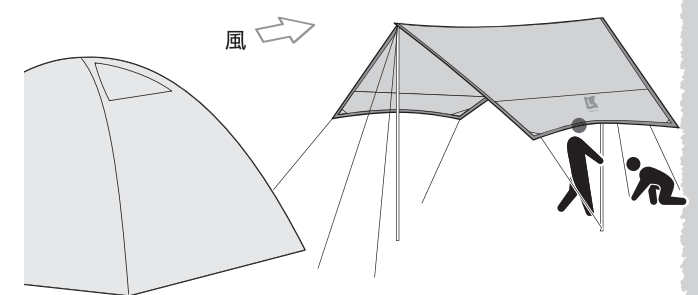

収納のPoint

① ポールを分解する

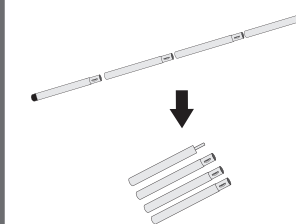

② タープをポールの幅に合わせて折る

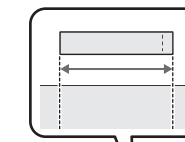

③ ポールを置き、空気を抜きながら巻き込む

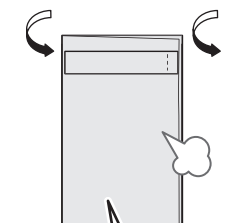

タープの下端に向かって巻く

収納前に完全に乾かしてください。

- 最新の情報は商品ページをご覧ください。
- 廃棄は、お住まいの地域のごみ分別方法にしたがってください。
- 製品の仕様は予告なく変更する場合があります。

商品ページ▶



Designed by
LOGOS CORPORATION
発売元:
株式会社 ロゴスコーポレーション

〒559-0025 大阪市住之江区平林南2-11-13
お客様専用回線 ☎0120-654-219 (受付時間: 平日10時~17時迄)

■ホームページ/ www.logos.ne.jp
■全国キャンプ場の空き情報/ www.campjo.com

2023/10 HT