



LOGOS Fes ナバホ ペンタタープ-BC No.71202004



- タープ内では、絶対に火気を使用しない。(火災のおそれ)
- 大雨・強風時はタープを設営・撤収しない。(けがや破損のおそれ)
- 水辺には設営しない。(急な水かさの増量により、重大な事故のおそれ)
- ペグで地面に固定する。(テント・タープが風で飛ばされ、けがのおそれ)

上手な
使いかた

- 内側がコーティングされているため、水に濡らしたり、直射日光が当たったりしないようにしてください。
- お手入れ時、ベンジンやシンナーは使用しないでください。
- 付属のペグとハンマーはサービス品のため、別売品のご使用をおすすめします。

設営・取扱説明書

当設営・取扱説明書、製品に縫製されているケアラベル、付属のテントオーナーズマニュアル、パッケージ上に記載されている注意事項をよくお読みください。

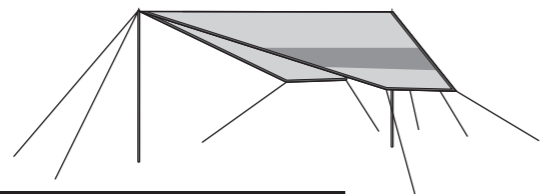

本製品にはポールが付属していません。設営には別売のポール[※]が必要です。

※ポールの推奨サイズ：230cm以上

部品構成表 ()は素材

タープ×1 	ポール固定用ロープ 10M×2 ※両端に自在金具付き	ロープ3M×4
ペグ (スチール) ※サービス品	ハンマー×1 ※サービス品	

設営方法

- 設営は2人以上で行ってください。
- 風向き、日当たり、水はけなどを考慮して設営位置を決めてください。

2本のポールで設営する

1 タープを広げて、ポール(別売)を取り付ける

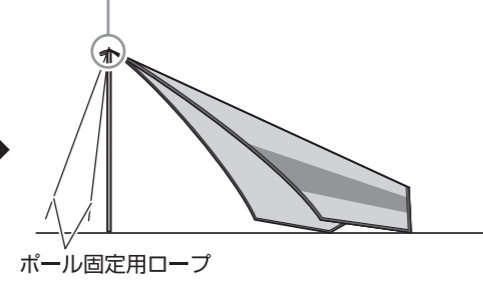
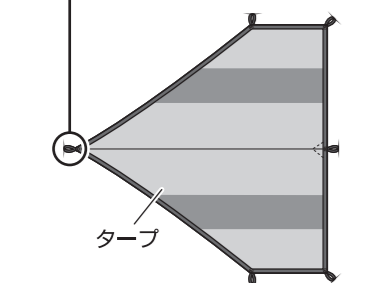
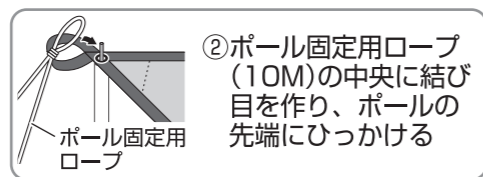
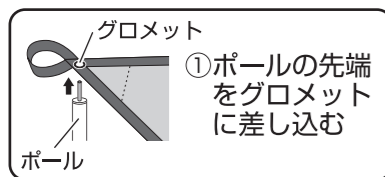

2 ポールを固定する

- ポールを垂直に立てたとき、ロープとの角度が45°ぐらいになり、ロープ同士の開く角度が60°になるようにする。

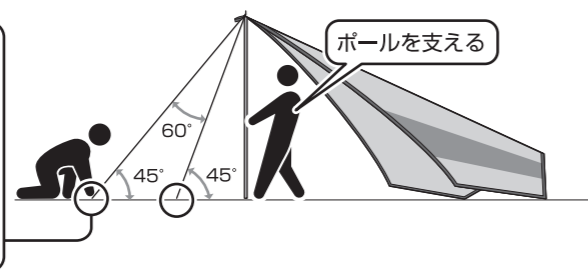
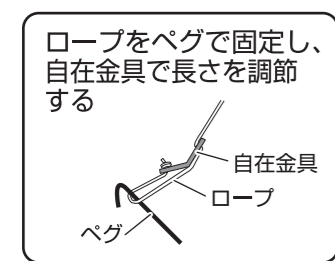

3 反対側のポール(別売)を取り付ける

- 反対側のグロメットにポールを差し込み、ロープをペグで固定する。



- ポールが倒れないようにする。(けがのおそれ)

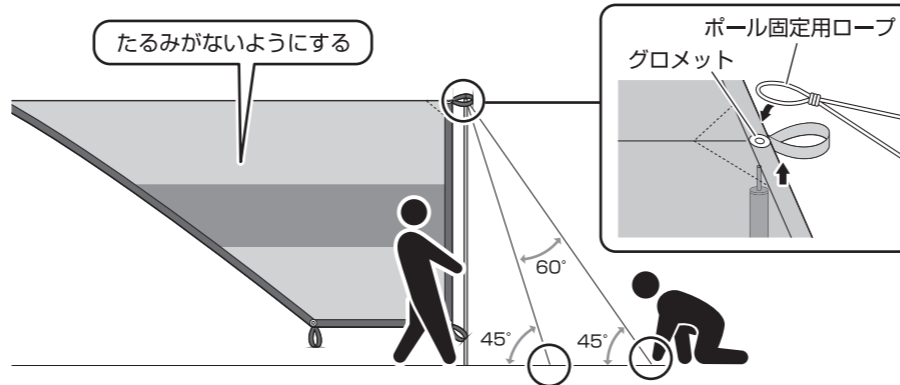

4 ロープを結び付け、ペグで地面に固定する

- ロープと地面の角度が45°になるようにする。



Point

- タープ下の有効面積を大きくしたいときは、A~Dに結び付けたロープをできるだけ遠くに固定してください。

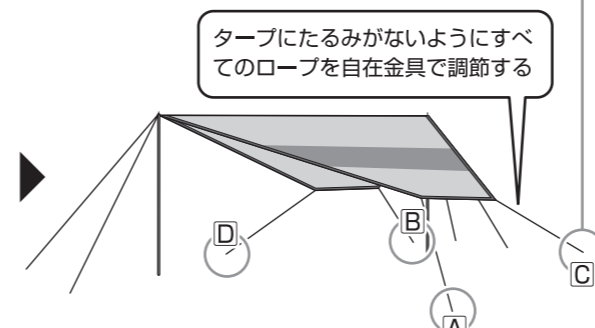
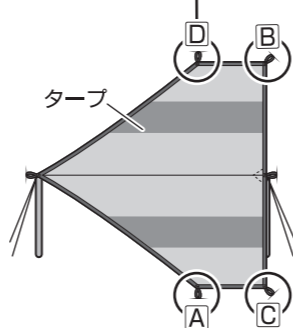
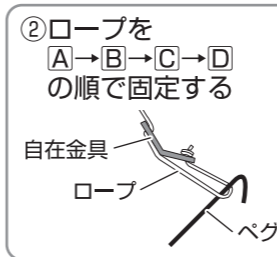

1本のポールで設営する

1 タープを広げて、後部を地面に固定する

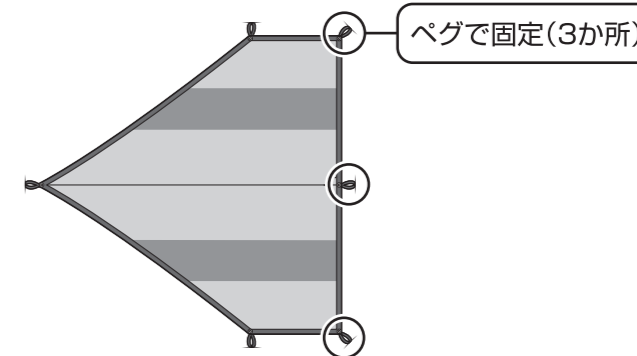

2 ポール(別売)を取り付ける

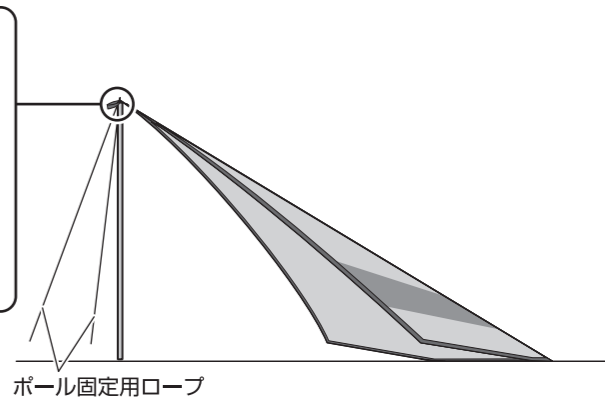

3 ポールとタープを固定する

- ポールを垂直に立てたとき、ロープとの角度が45°ぐらいになり、ロープ同士の開く角度が60°になるようにする。

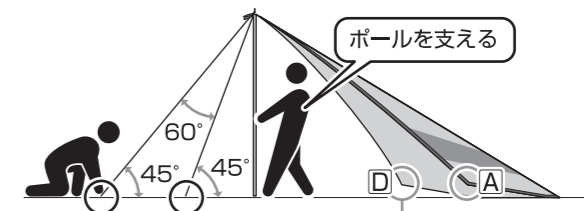

- ①ロープをペグで固定し、自在金具で長さを調節する



- ②ペグで固定(2か所)

Point

- お好みでA/Dのペグを打つ位置を変えると、タープを広げたり狭めたりできます。

LOGOS ナバホ Teepee(別売)と組み合わせる場合は、裏面を見てください。

LOGOS ナバホ Teepee (別売) と組み合わせる

●別売のLOGOS ナバホ Teepeeと組み合わせることができます。

1 タープを広げて、ロープを結ぶ

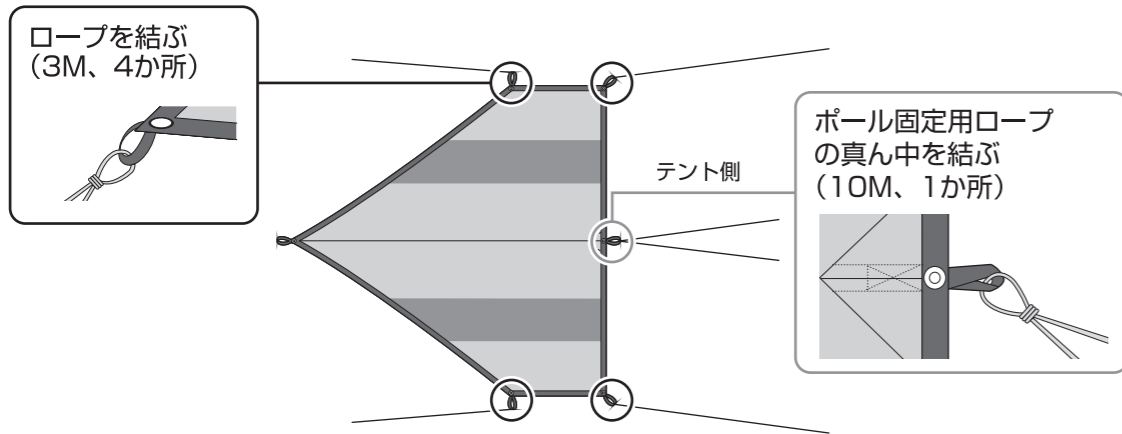

2 タープをテントの頂点にひっかける

- タープ裏面のグロメット(大)を、テントの頂点と合わせる。
- ポール固定用ロープをペグで固定する。(2か所)

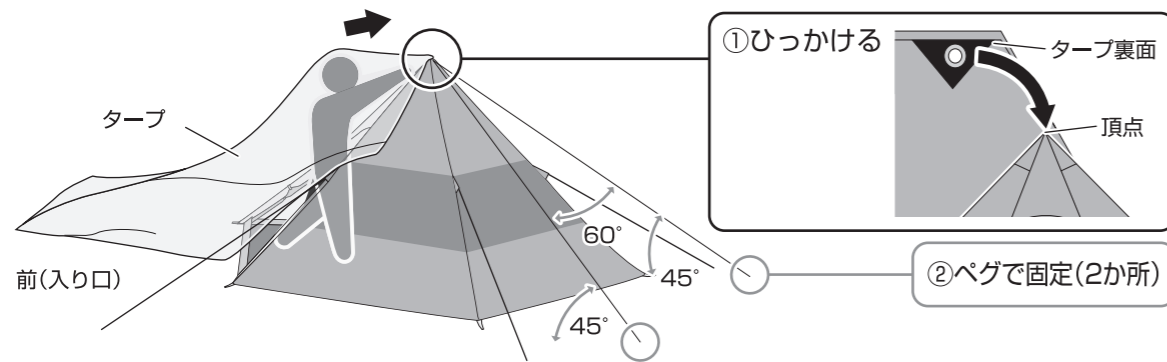

3 反対側にポール(別売)を立てて、固定する

- ポール固定用ロープをペグで固定する。(2か所)
- 残りのロープをペグで固定する。(4か所)
- タープにたるみがないように、すべてのロープを自在金具で調節する。

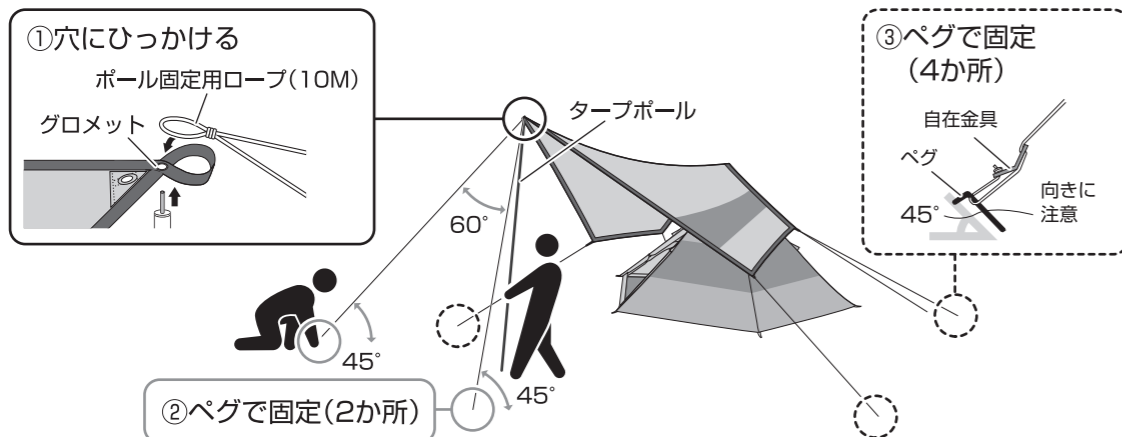

- 最新の情報は商品ページをご覧ください。
- 廃棄は、お住まいの地域のごみ分別方法にしたがってください。
- 製品の仕様は予告なく変更する場合があります。



商品ページ▶

Designed by LOGOS CORPORATION 〒559-0025 大阪市住之江区平林南2-11-13
 お客様専用回線 ☎0120-654-219 (受付時間: 平日10時~17時迄)
 発売元: 株式会社 ロゴス コーポレーション ■ホームページ/ www.logos.ne.jp
 ■全国キャンプ場の空き情報/ www.campjo.com