



# アイアン2WAYトライポッド No.81064139

この度は、本商品をお買い上げいただき誠にありがとうございます。ご使用前に、この説明書をよく読んで正しく組み立ててください。また、事故やけが、器具の破損などを防ぎ、安全に正しくご使用いただくために、注意事項は必ずお守りください。この取扱説明書は、大切に保管してください。

## 組立て・取扱説明書

### ■ ご使用前に

- パーツ類の破損、溶接外れなどがないか確認する。(破損が見つかった場合は使用しないでください)

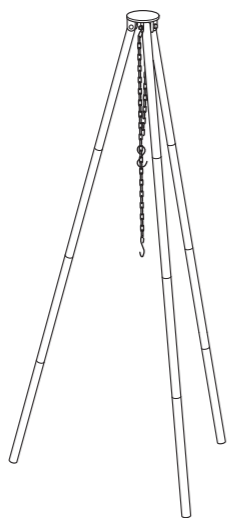

### 使用上の注意

- 事故やけが、器具の損傷を防ぐため、次の事項を必ず守ってください。

#### 火災のおそれあり

- 屋内やテント内、タープの下では使用しない。

#### やけど、けがのおそれあり

- 不安定な場所では使用しない。
- 必ず平地で使用する。
- 摩擦の少ないタイルや板などの上では使用しない。(脚が荷重により滑り、広がるおそれ)
- チェーンをフックで固定する。
- 鍋を吊り下げながらチェーンを調整しない。
- 本体に水をかけて冷却しない。(急激な温度変化による破損のおそれ、また高温の水蒸気が発生し、やけどのおそれ)



警告

- 火気使用後は、本体が完全に冷えたことを確認してから撤収する。
- 組み立て、分解、お手入れ、片づけの際は、革手袋などを着用し、やけどや鋭利な部分でのけがなどに注意する。
- 鋭利な部分があるため洗浄時は、ゴム手袋などを着用する。
- 火気使用中や使用直後は、本体を移動させない。また、素手では絶対に触らない。
- お子様やペットを本体の周りで遊ばせない。

#### やけど、けがのおそれあり

- 調理の際は、吊り下げた鍋を大きく揺らさない。(大きく揺れると中身があふれたり、鍋が落下したりするおそれ)



注意

#### 破損、けがのおそれあり

- バッグへの収納は、本体が冷えたことを確認してから行う。

#### 破損のおそれあり

- 十分に乾燥させてから、湿度の低い冷暗所で保管する。

- 誤った取り扱いや使用状況、保守管理および点検の不備などによる破損、損害、事故、経年変化などによる損傷・劣化・サビや腐食の発生につきましては、責任を負いかねますのでご了承ください。
- 製品の特性上、あるいは使用場所、環境により製品強度が著しく劣化する場合があります。製品を1年以上放置した場合は、必ず使用する前に傷や劣化のないことをご確認ください。また、購入後2年以上経過した製品の安全は保証いたしかねますのでご了承ください。

### 組み立て方法

組み立て方法と注意をよく読み、番号順に正しく組み立ててください。撤収は必ず逆順で行ってください。パーツの形状やパーツの収納位置など、実際とは若干異なる場合があります。使用する前にはしっかりと組み立てられているか必ず確認してください。



注意



- 組み立て・撤収時、可動部で指などを挟まないよう、注意する。

### 1 上部脚、中間脚、下部脚を連結する(3セット)

組み立てる前に、上部脚(3本)、中間脚(3本)、下部脚(3本)がそろっているか確認してください。

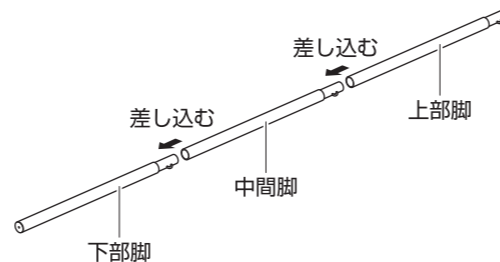

#### Point

- ポッドの高さを低くしたいときは、上部脚と下部脚だけを連結してください。

### 2 ポッドヘッドに連結する(3か所)

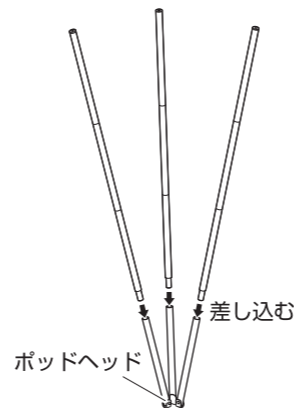

### 3 脚をしっかりと広げる(3本)

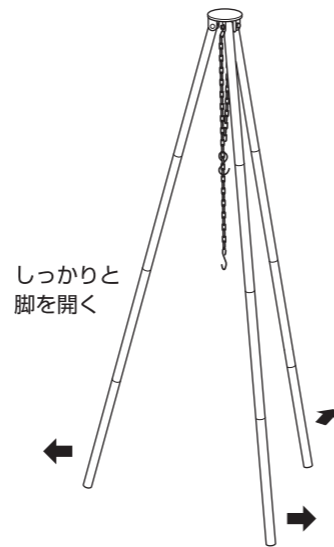

注意

- 3本の脚を前後左右に完全に開く。
- 3本の脚がすべてしっかりと地面についているか確認する。

### 4 チェーンの長さを調整し、先端のフックを反対側のチェーンにひっかける(1か所)

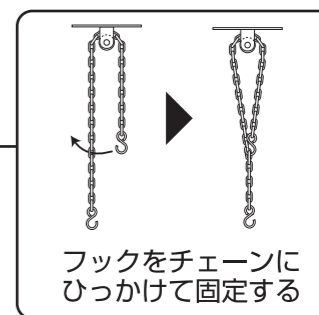
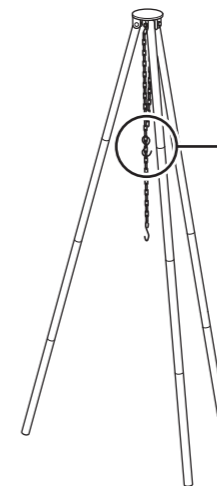

### 組み合わせ例

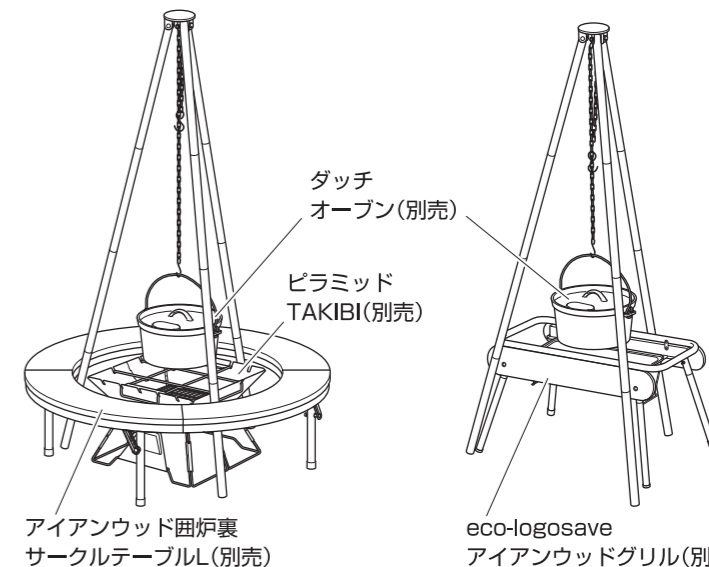

※アイアンウッド囲炉裏サークルテーブルLと組み合わせる場合、脚は完全には開きません。できる限り開いた状態で設置してください。  
※別売品は予告なく販売を終了する場合があります。

#### Point

- 別売のタッチオープンやピラミッドTAKIBIと組み合わせてご使用ください。
- 市販のBBQグリルを燃焼器具として使用することも可能です。
- フックにランタンを吊り下げて、ランタンスタンドとして使用することも可能です。

- 廃棄は、お住まいの地域のごみ分別方法にしたがってください。
- 製品の仕様は予告なく変更する場合があります。
- 本体は熱により変形や変色、表面の剥がれなどが発生します。ご了承ください。

Designed by

LOGOS CORPORATION

発売元: 株式会社 ロゴスコーポレーション

〒559-0025 大阪市住之江区平林南2-11-13  
お客様専用回線 ☎0120-654-219 (受付時間: 平日10時~17時迄)

■ ホームページ / [www.logos.ne.jp](http://www.logos.ne.jp)  
■ 全国キャンプ場の空き情報 / [www.campjo.com](http://www.campjo.com)