



ドームDUO+タープセット (2020 LIMITED) No.71805568

設営・取扱説明書

当設営・取扱説明書、製品に縫製されているケアラベル、付属のテントオーナーズマニュアル、パッケージ上に記載されている注意事項をよくお読みください。



部品構成表 ()は素材

フライシート ×1 (ポリエステル)	インナーテント ×1 (ポリエステル)	インナーフレーム ×2 (6061アルミ) (7節)	リッジフレーム ×1 (6061アルミ) (10節) コの字型
ペグ ×11 (スチール)	ロープ 2.5M × 4 (PP) ※装着済み	ハンマー ×1 (スチール) ※サービス品	

設営方法 ●設営は2人以上で行ってください。
●風向き、日当たり、水はけなどを考慮して設営位置を決めてください。

1 インナーテントを広げて、インナーフレームをスリーブに押し込む すべてのフレームを連結して組み立てる。

Point

- 入り口が風下になるようにしてください。
- フレームは引っ張ると、連結部が外れるため必ず押し込んでください。

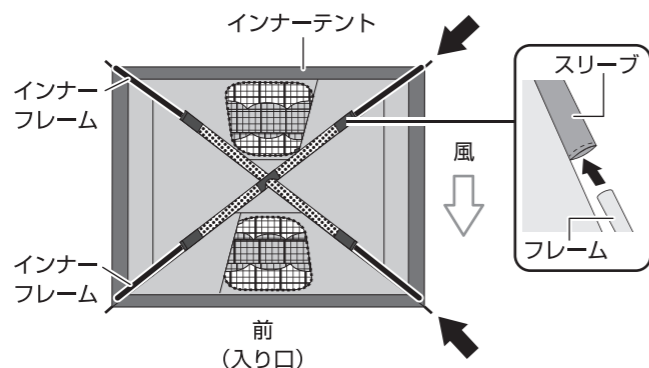

2 インナーテントを持ち上げながら、フレーム先端にリングピンを差し込む

Point

- 風が強いときは、風上側をペグで軽く固定すると設営しやすくなります。

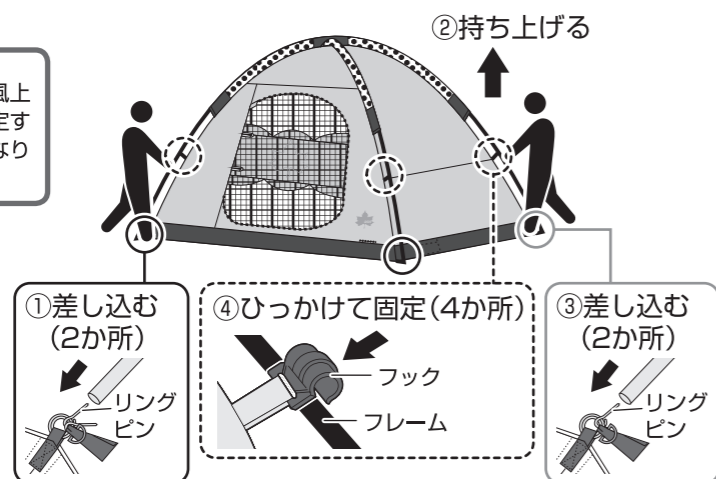

注意

- 水辺には設営しない。(急な水かさの増量により、重大な事故のおそれ)
- ペグで地面に固定する。(テント・タープが風で飛ばされ、けがのおそれ)
- ランタンは電池式以外は使用しない。(不完全燃焼による事故のおそれ)

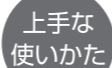

上手な
使いかた

- 内側がコーティングされているため、水に濡らしたり、直射日光が当たったりしないようにしてください。
- お手入れ時、ベンジンやシンナーは使用しないでください。

- 強風時は、ランタンを吊さない。(落下によるけがのおそれ)
- ランタンフックに、1kg以上の物を吊さない。(落下によるけがのおそれ)

- ランタンハンドルの形状により、S字フックなどの取り付けが必要な場合もあります。
- 付属のハンマーはサービス品のため、別売品のご使用をおすすめします。

3 フライシートをインナーテントにかぶせる

フックを金リングにひっかけて固定する。

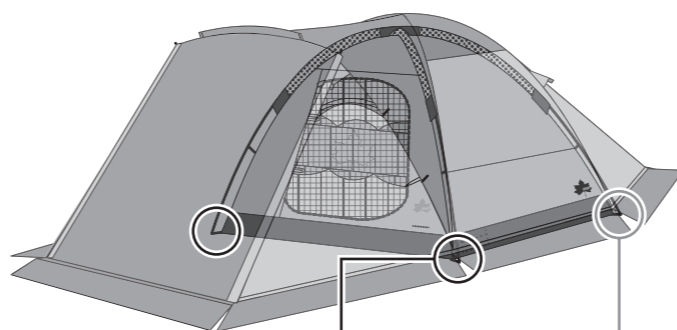
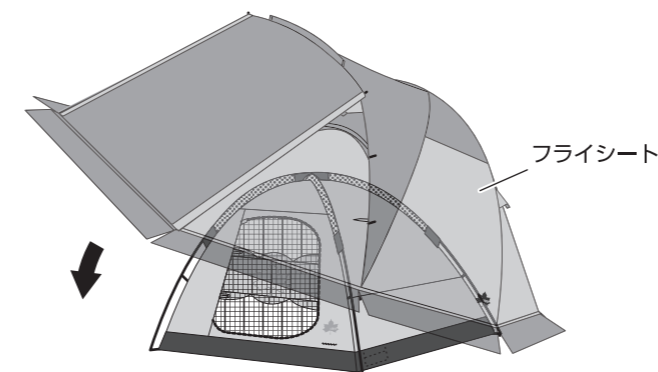

4 リッジフレームをスリーブに押し込む

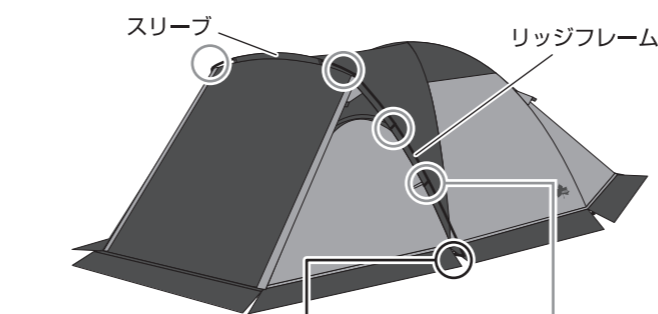

5 ペグで地面に固定する

ペグは11か所打ち込む。



注意

- たるみがないようにする。(テントが風で飛ばされ、けがのおそれ)

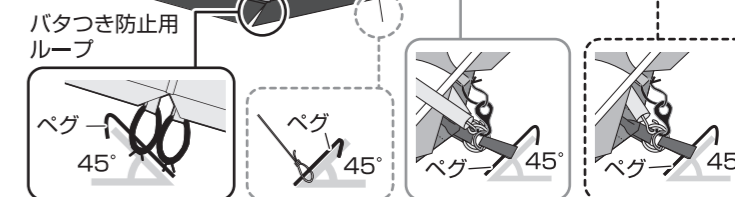
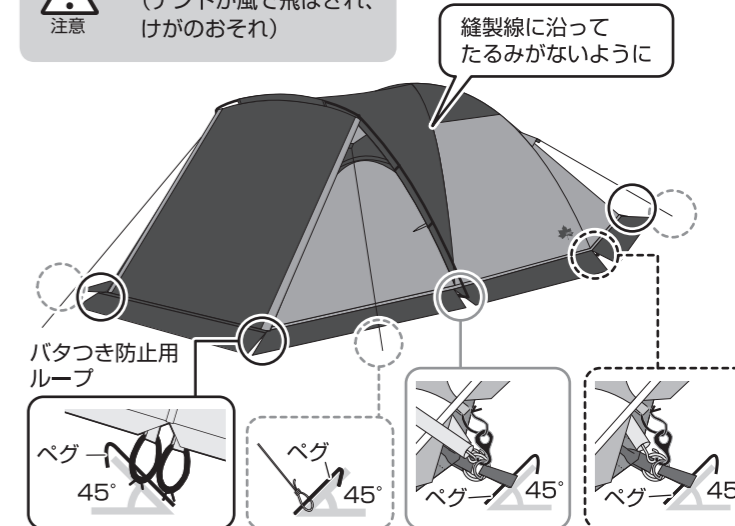

●廃棄は、お住まいの地域のごみ分別方法にしたがってください。

Designed by
LOGOS CORPORATION
発売元:
株式会社 ロゴスコーポレーション

〒559-0025 大阪市住之江区平林南2-11-13
お客様専用回線 ☎0120-654-219 (受付時間: 平日10時~17時迄)

■ホームページ/ www.logos.ne.jp
■全国キャンプ場の空き情報/ www.campjo.com

組み立て手順は
web動画でも
確認できます。









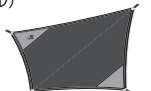

ドームDUO+タープセット (2020 LIMITED) No.71805568

設営・取扱説明書

当設営・取扱説明書、製品に縫製されているケアラベル、付属のテントオーナーズマニュアル、パッケージ上に記載されている注意事項をよくお読みください。

部品構成表 ()は素材

タープ×1 (ポリエステル)	ポール×2セット (スチール) (5節)	ペグ×6 (スチール)
ポール固定用 ロープ 7M×2 (PP)	ロープ 2M×2 (PP)	ハンマー×1 (スチール)
		
		
※両端に自在金具付き		※サービス品

設営方法

- 設営は2人以上で行ってください。
- 風向き、日当たり、水はけなどを考慮して設営位置を決めてください。

1 ポールを組み立てる

リング状の金具が固定されるまで、しっかり差し込む。

注意 ● リング状の金具が固定され、フレームが抜けを確認する。



2 タープを広げて、ポールを取り付ける

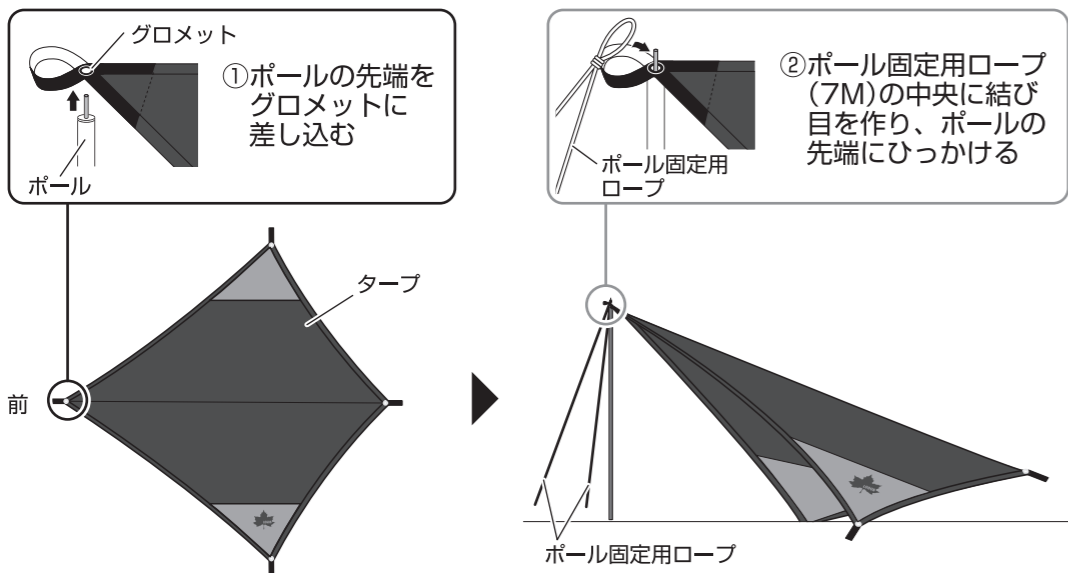

- 注意**
- 水辺には設営しない。
(急な水かさの増量により、重大な事故のおそれ)
 - ペグで地面に固定する。
(テント・タープが風で飛ばされ、けがのおそれ)

上手な
使いかた

- 内側がコーティングされているため、水に濡らしたり、直射日光が当たったりしないようにしてください。
- 付属のハンマーはサービス品のため、別売品のご使用をおすすめします。
- お手入れ時、ベンジンやシンナーは使用しないでください。

3 ポールを固定する

ポールを垂直に立てたとき、ロープとの角度が45° ぐらいになり、ロープ同士の開く角度が60° になるようにする。

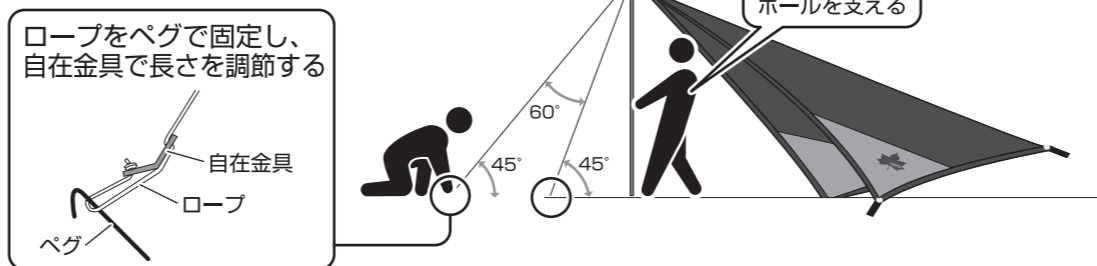

4 反対側のポールを取り付ける

反対側のグロメットにポールを差し込み、ロープをペグで固定する。

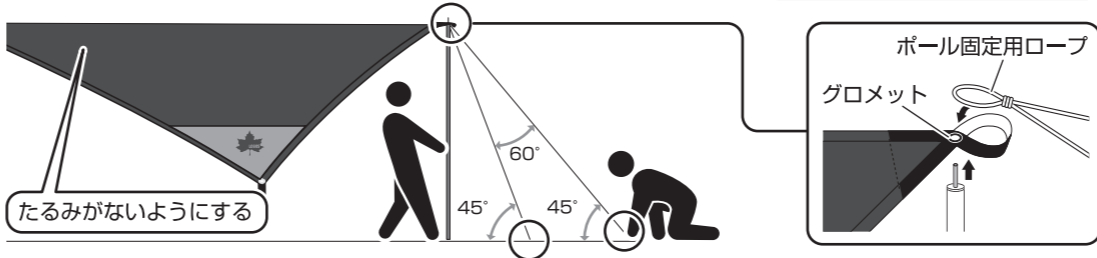

5 ロープを結び付け、ペグで地面に固定する

ロープと地面の角度が45° になるようにする。

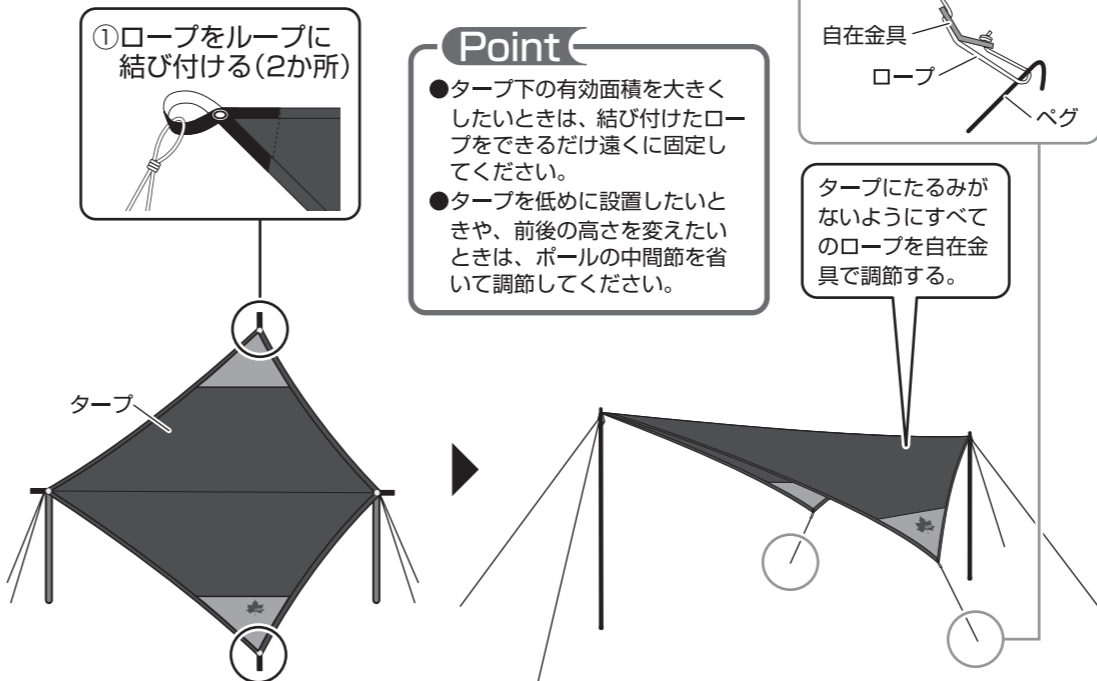

● 雨天または強風時には、別売の自在ロープとペグを用いて各ポール・グロメットから補助のロープを引いてください。

ドームDUOとの組み合わせ例



収納のPoint

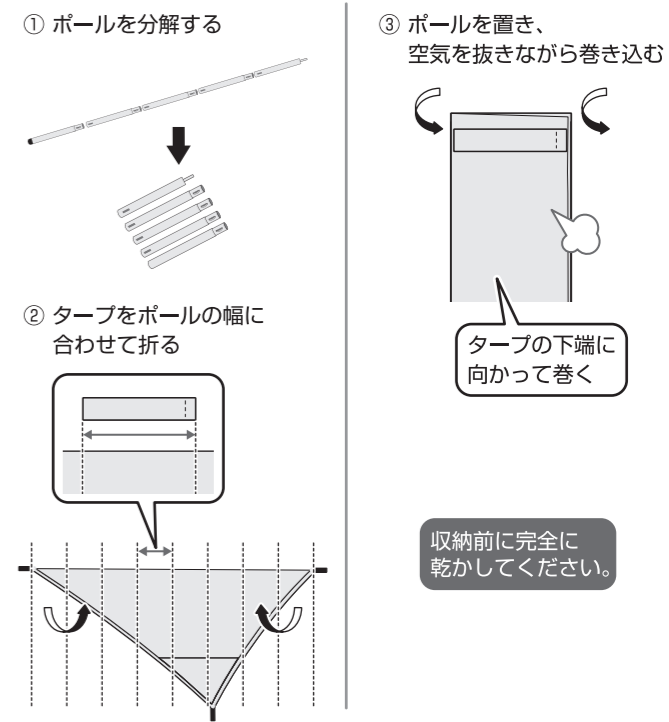

収納前に完全に乾かしてください。

● 廃棄は、お住まいの地域のごみ分別方法にしたがってください。

Designed by
LOGOS CORPORATION
発売元:
株式会社 ロゴスコーポレーション

T559-0025 大阪市住之江区平林南2-11-13
お客様専用回線 ☎0120-654-219 (受付時間: 平日10時~17時迄)

● ホームページ / www.logos.ne.jp
● 全国キャンプ場の空き情報 / www.campjo.com