



注意

- 水辺には設営しない。(急な水かさの増量により、重大な事故のおそれ)
- ペグで地面に固定する。(テント・タープが風で飛ばされ、けがのおそれ)
- ランタンは電池式以外は使用しない。(不完全燃焼による事故のおそれ)

上手な
使いかた

- 内側がコーティングされているため、水に濡らしたり、直射日光が当たったりしないようにしてください。
- お手入れ時、ベンジンやシンナーは使用しないでください。
- ランタンハンドルの形状により、S字フックなどの取り付けが必要な場合があります。

- パネル面について
強風時や上下に開閉する際、内側に落ち込むことがあります。
- ランタンフックに、1kg以上の物を吊さない。(落下によるけがのおそれ)
- その場合、フレーム交差部を引っ張り、正常な向きに戻してください。



正常な状態
落ち込んだ状態

設営・取扱説明書

当設営・取扱説明書、製品に縫製されているケアラベル、付属のテントオーナーズマニュアル、パッケージ上に記載されている注意事項をよくお読みください。



部品構成表

()は素材

フライシート ×1 (ポリエステル)	インナーテント ×1 (ポリエステル)	トップカバー ×1 (ポリエステル)	カーセット用 ジョイント ×2 (PVC、ABS)	メインフレーム 【赤】×2 (7075超々ジュラルミン) (11節)	サブフレーム 【緑】×2 (7075超々ジュラルミン) (11節)
リッジフレーム 【黄】×1 (6061アルミ) (10節)コの字型	パネルフレーム 【銀】×2 (6061アルミ) (4節)	キャンピーポール ×2 (スチール) (3節)	ペグ ×25 (スチール)	ロープ 3M×8 1.5M×2 (PP) ※一部装着済み	

設営方法

- 設営は2人以上で行ってください。
- 風向き、日当たり、水はけなどを考慮して設営位置を決めてください。

1 フライシートを広げて、メインフレームとサブフレームをスリーブに押し込む

- すべてのフレームを連結して組み立てる。
- フレーム先端とスリーブの色を合わせる。

Point

- 入り口が風下になるようにしてください。
- フレームは引っ張ると、連結部が外れるため必ず押し込んでください。

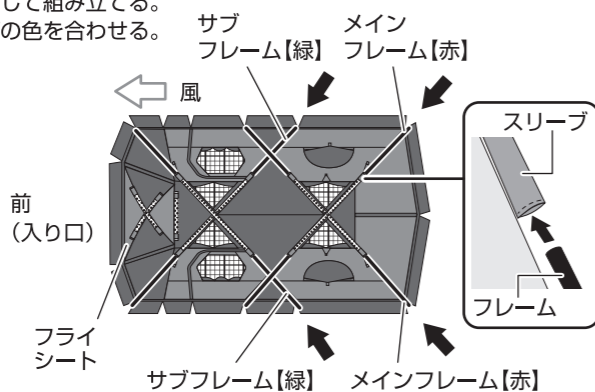

2 フライシートを持ち上げながらフレーム先端にポールストッパーを差し込む

メインフレームが固定され、立体的になったらサブフレーム先端にポールストッパーを差し込む。

Point

- 風が強いときは、風上側をペグで軽く固定すると設営しやすくなります。

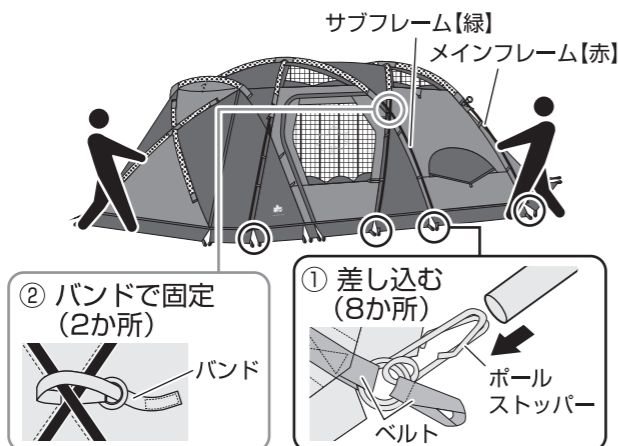

3 リッジフレームをスリーブに通し、ポールストッパーに差し込む

フレーム先端とスリーブの色を合わせる。

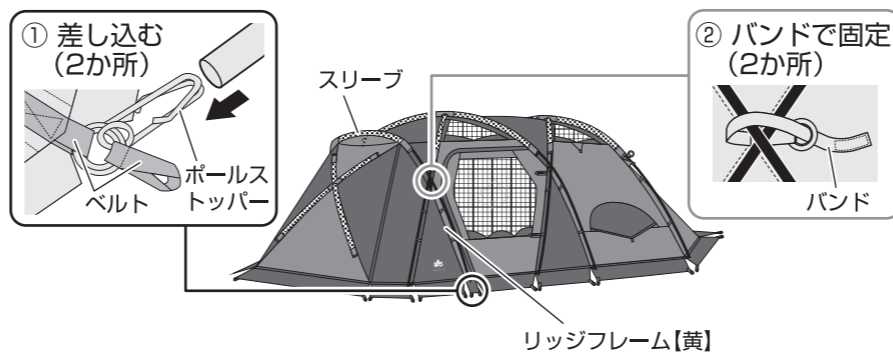

4 パネルフレームをスリーブに通す

前方のパネル面を開け、パネル面を少し持ち上げて行う。

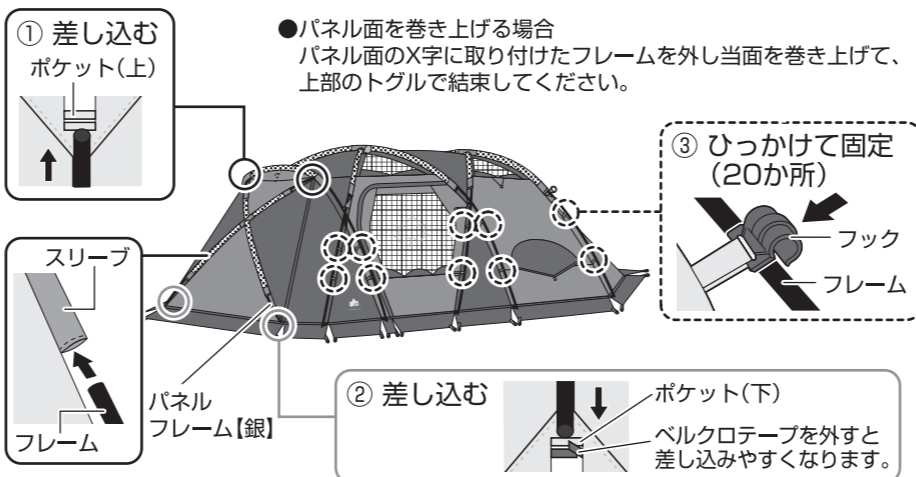

5 トップカバーを取り付ける

トップカバーの前後の向きを確認してから、かぶせる。

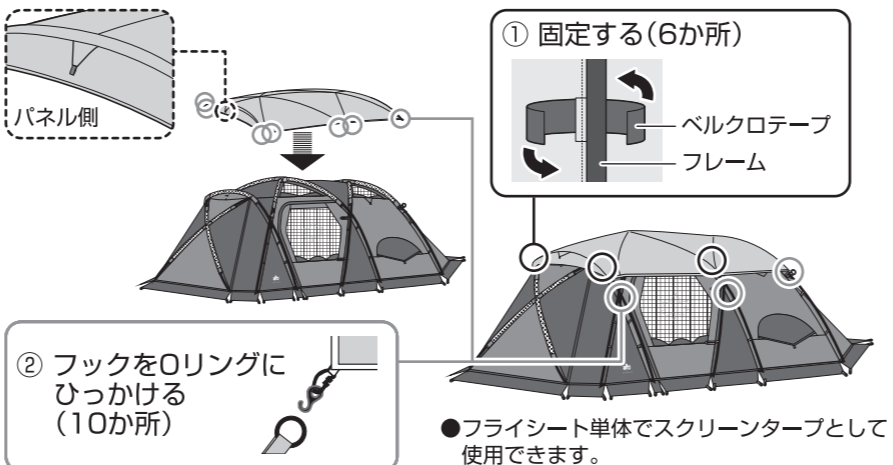

6 インナーテントを吊り下げる

- 入り口をリビング側に向ける。
- 奥から手前の順で固定する。

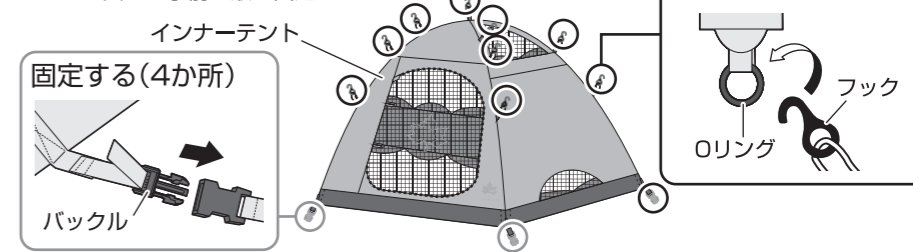

7 ペグで地面に固定する

ペグは23か所打ち込む。

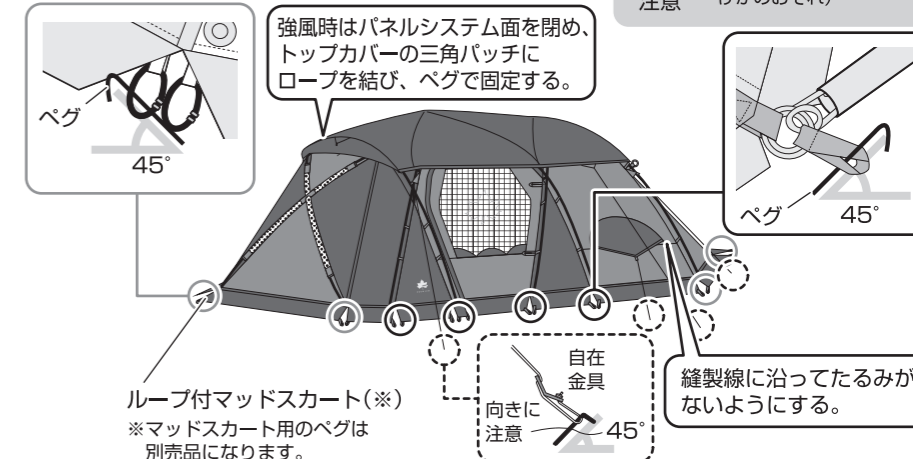

■ 入り口の固定のしかた

【キャンピーポールを使用する場合】 【車と連結する場合】

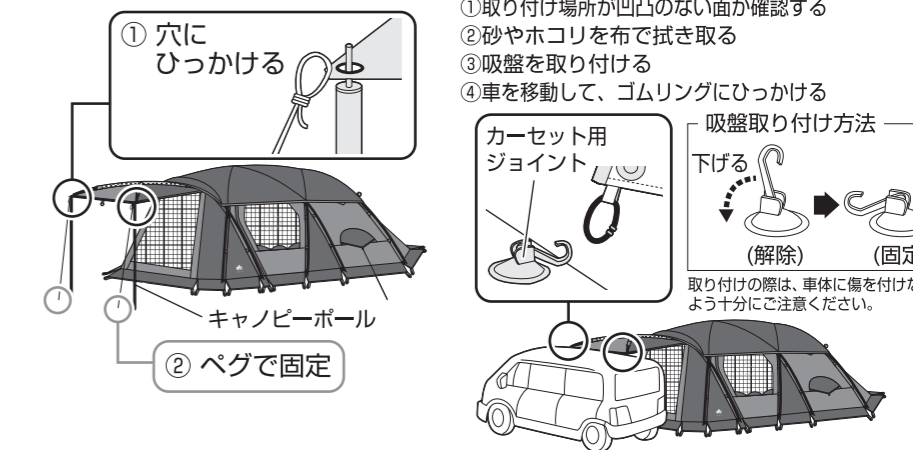

オプションアイテムとの組み合わせかたは、裏面をご覧ください。

- 廃棄は、お住まいの地域のごみ分別方法にしたがってください。
- 製品の仕様は予告なく変更する場合があります。

オプションアイテムのご紹介

オプションアイテムを、プレミアムPANELグレートダブルXL-BJと組み合わせて使うことで、よりアウトドアをEnjoyすることができます。

※オプションアイテムは別売品です。予告なしに販売を終了する場合や種類が増える場合があります。その際にはホームページでご案内いたしますので、ご確認ください。

オプションアイテム



プレミアム デビルブロックルーム(グレートダブル XL-BJ用)
No.71805565

パネル面に取り付けることができます。
※ペグ3本(スチール)が付属しています。

デビルブロックルームの取り付け方法

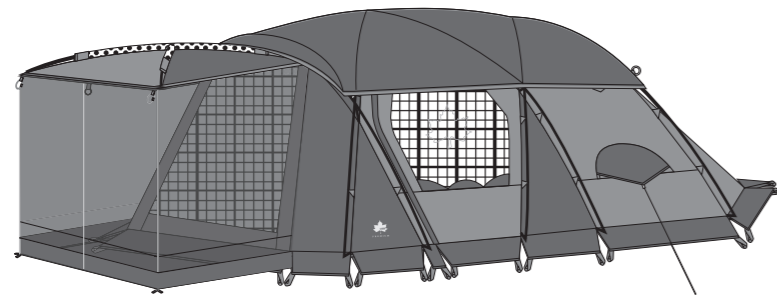

1 キャノピーポールを使用する

- キャノピーポールを連結して組み立てる(2本)。
- パネル面を跳ね上げて、キャノピーポールで支える。



2 デビルブロックルームのトグルを、パネル内側のOリングにひっかける(4か所)

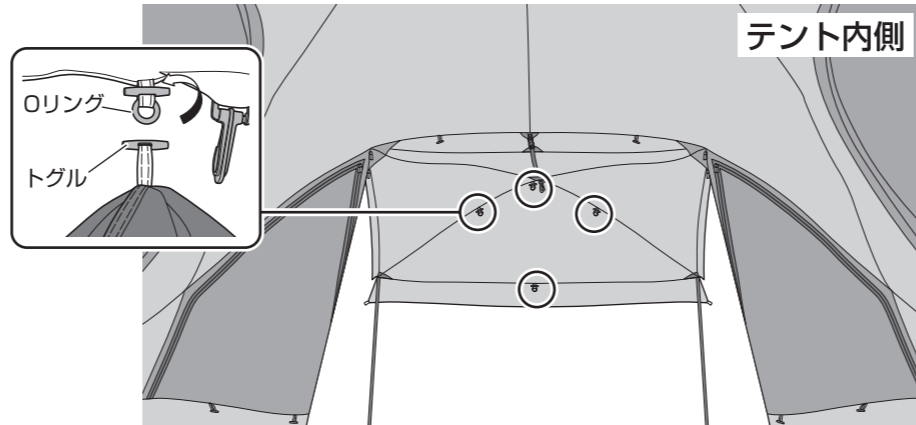

3 デビルブロックルームのトグルを、入り口内側のOリングにひっかける(1か所)

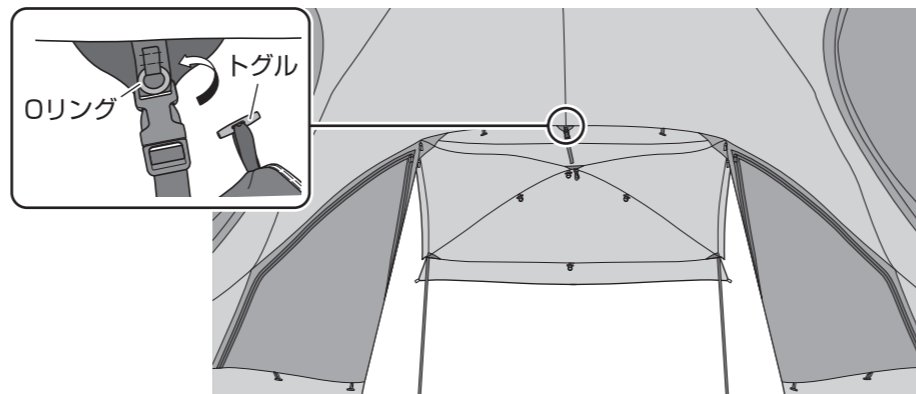

4 デビルブロックルームのファスナーを、入り口左右のファスナーとかみ合わせる

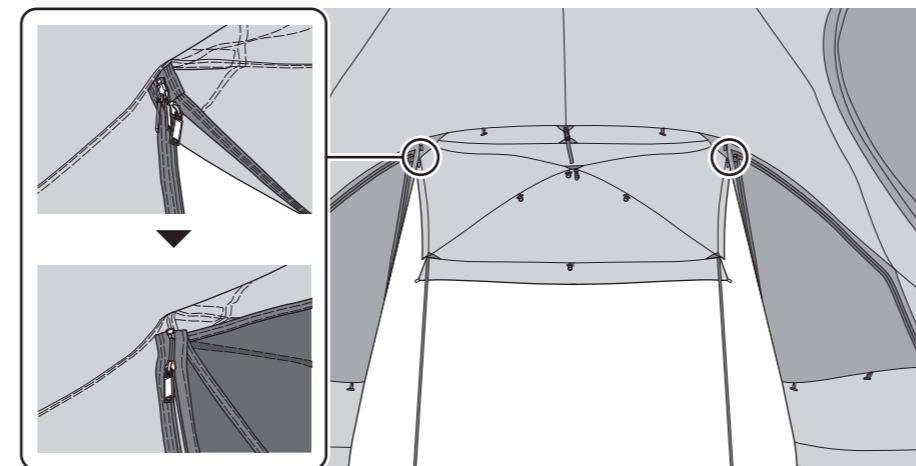

5 キャノピーポールをいったんパネル面から取り外す

6 デビルブロックルーム、パネルの順にひっかける

- 図の順に重ねて通した後、キャノピーポールを立て直す。
- 入り口左右のファスナーを閉める。

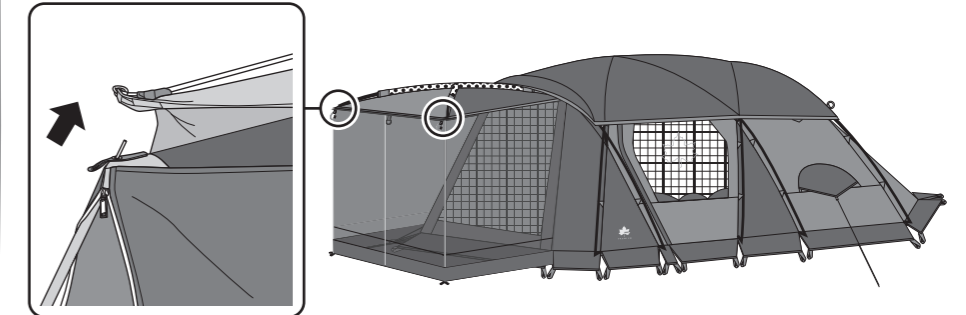

7 ペグで地面に固定する

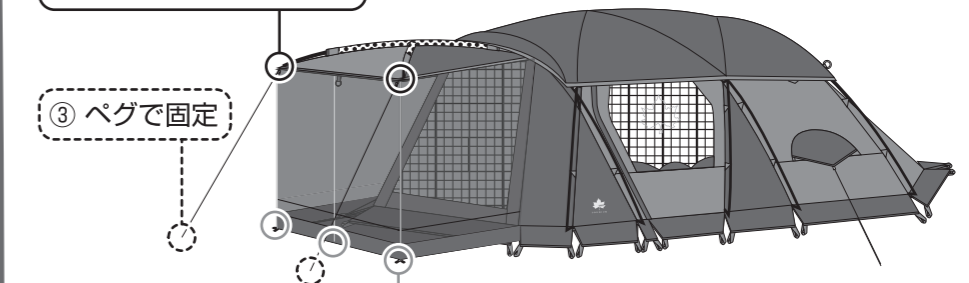

- ② ペグで固定
プレミアム デビルブロックルームに
付属のペグを使用してください。