



ROSY サンドーム
XL-AI
No.71805049

設営・取扱説明書

当設営・取扱説明書、製品に縫製されているケアラベル、付属のテントオーナーズマニュアル、パッケージ上に記載されている注意事項をよくお読みください。



部品構成表 ()は素材

フライシート ×1 (ポリエステル)	インナーテント ×1 (ポリエステル)	テントフレーム【黒】 ×2 (グラスファイバー) 512cm (9節)
リッジフレーム【黒】 ×1 (グラスファイバー) 225cm (4節)	ペグ ×6 (スチール)	ハンマー ×1 (スチール) ※サービス品

設営方法

●風向き、日当たり、水はけなどを考慮して設営位置を決めてください。

1 インナーテントを広げて、テントフレームをスリーブに押し込むすべてのフレームを連結して組み立てる。

Point

- 入り口が風下になるようにしてください。
- フレームは引っ張ると、連結部が外れるため必ず押してください。

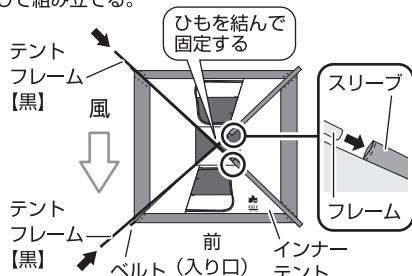

2 インナーテントを持ち上げながら、フレーム先端にリングピンを差し込むフレームがスリーブの端まで差し込まれているか確認してください。

Point

- 風が強いときは、風上側をペグで軽く固定すると設営しやすくなります。

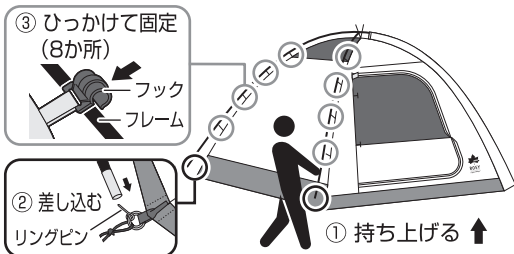

注意

- 水辺には設営しない。(急な水かさの増量により、重大な事故の原因)
- ランタンは電池式以外は使用しない。(不完全燃焼による事故の原因)
- ペグで地面に固定する。(テントが風で飛ばされ、けがの原因)
- 強風時は、ランタンを吊さない。(落下によるけがの原因)
- 内側がコーティングされているため、水に濡らしたり、直射日光が当たったりしないようにしてください。
- お手入れ時、ベンジンやシンナーは使用しないでください。
- 付属のハンマーはサービス品のため、別売品のご使用をおすすめします。
- ランタンハンドルの形状により、S字フックなどの取り付けが必要な場合もあります。

上手な
使いかた

3 フライシート裏側のポケットに、リッジフレームを差し込む

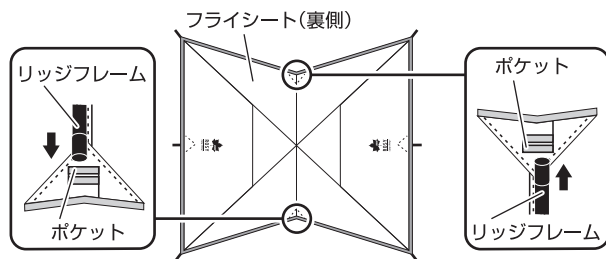

4 フライシートをインナーテントにかぶせる

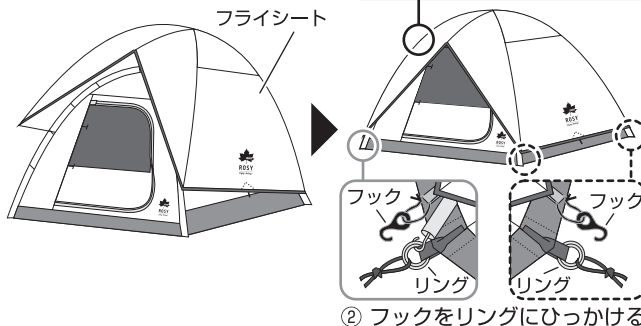
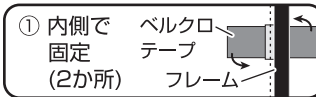

5 ペグで地面に固定するペグは6か所打ち込む。



注意
たるみがないようにする
(テントが風で飛ばされ、
けがの原因)

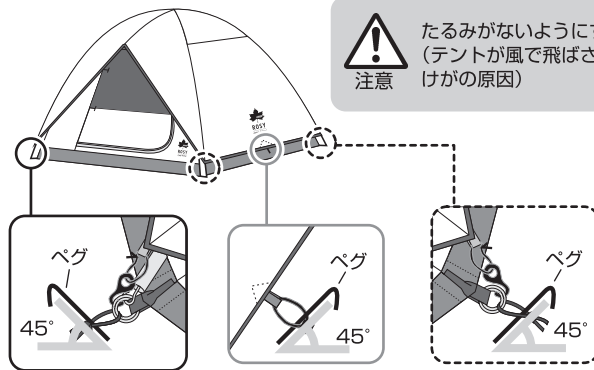

収納のPoint

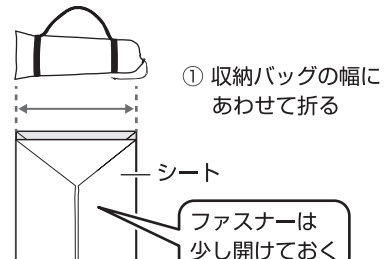

① 収納バッグの幅にあわせて折る

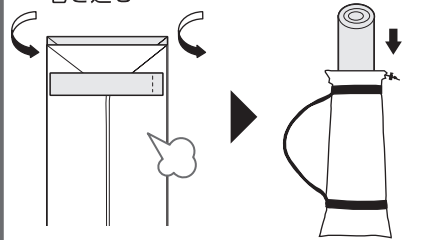

収納前に完全に乾かしてください。

廃棄は、お住まいの地域のごみ分別方法にしたがってください。

Designed by
LOGOS CORPORATION
発売元:
株式会社 ロゴス コーポレーション

〒559-0025 大阪市住之江区平林南2-11-13
お客様専用回線 ☎0120-654-219 (受付時間: 平日10時~17時迄)

●ホームページ / www.logos.ne.jp
●全国キャンプ場の空き情報 / www.campjo.com