



- 生地先端部にあるジッパーは製造の工程上できるものであり生地はフレームから取り外しできませんのでご了承ください。
- 強風や雨天時のご使用はおやめください。
(破損や怪我の原因)

廃棄するときは、お住まいの地域のごみ分別方法にしたがって、廃棄してください。

設営・取扱説明書



当設営・取扱説明書、パッケージ上に記載されている注意事項をよくお読みください。

仕様

総重量：4.0kg
サイズ：幅 269×奥行 140×高さ 234cm
主素材：【生地】ポリエステル
【フレーム】スチール

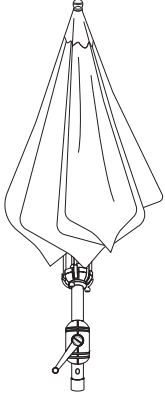

部品構成表

	
パラソル	ボール
×1	×1

2 スタンドにセットする

パラソルを差し込んだ後にネジを閉めて固定する

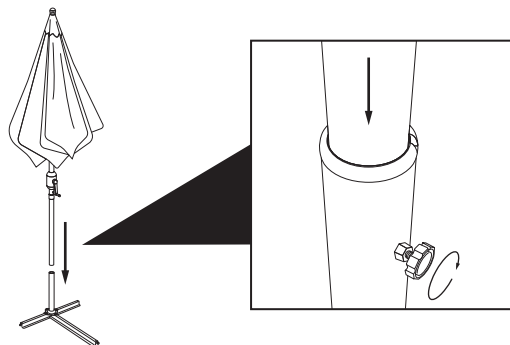

3 ハンドルを回しパラソルを開く

ハンドルを持ち時計回りに回すとパラソルが開く

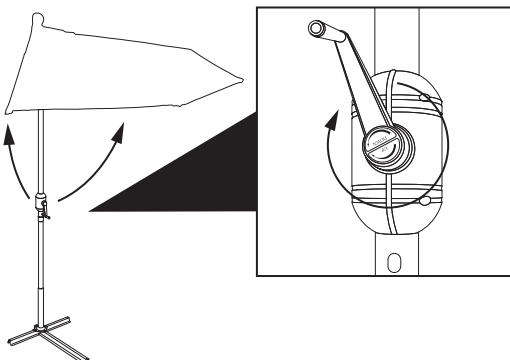

4 マジックテープを取り付ける

ある程度パラソルが開いたら背面にあるマジックテープで固定する

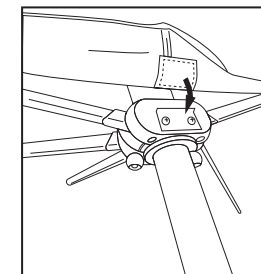

5 パラソルの角度を傾ける

ボール上部にあるボタンを押しながらパラソルの角度を調節することができる

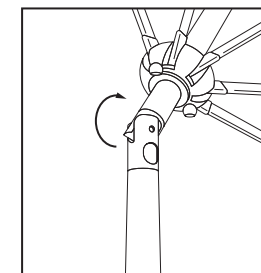
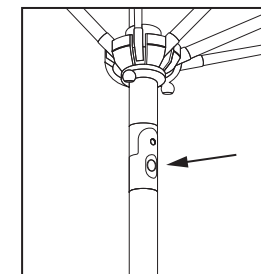
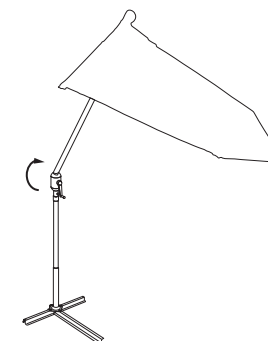

設営方法

1 脚フレームを組み立てる

パラソルを差し込んだ後にネジを閉めて固定する

