

## 組立て方法

下記組立て方法と注意書きをよく読み、図の順番に正しく組立ててください。

- 1** ポールを伸ばし連結させます。

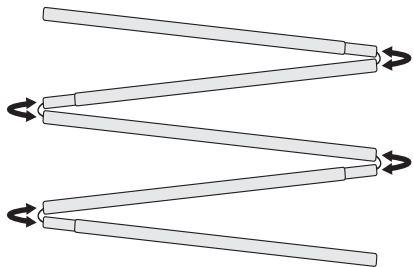

- 2** 生地を広げ内側のスリットからポールを差し込みます。(両サイド共通)

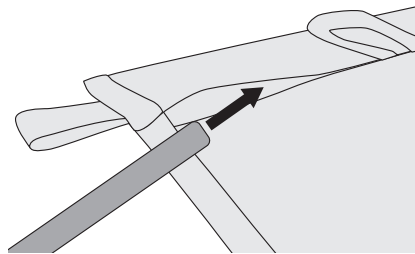

- 3** 脚フレームを広げます。中心の赤いボタンを押しながら、フレームを最大限に広げます。

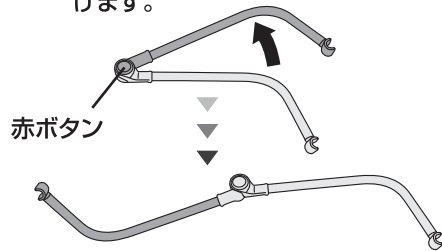

- 4** 下の図のようにフレーム内のゴム線が見えるまで引き出し、引き出した赤いフレームを180度回して再度差し込みます。

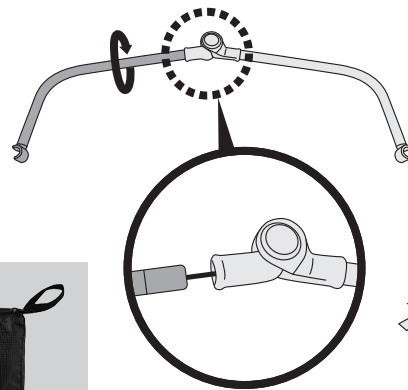

- 5** 完成した脚フレームを生地に差し込んだポールにセットします。セットする際は、両ポールに脚フレームのフック部分がはまっている事を確認し、「カチッ」という音がするまで中心部分を押し込んでください。

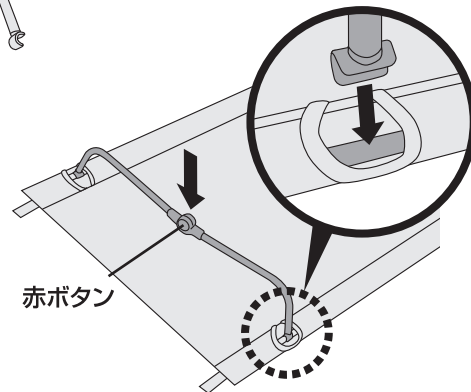

- 6** 残り4本の脚フレームも同様にセットして完成です。なお、組立て後は、平らな場所で、ぐらつき等がないか安定感を確認してからご使用ください。

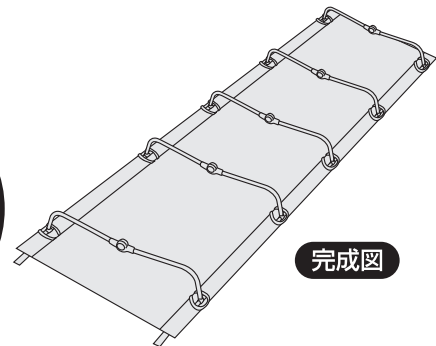

## 撤収方法

- 1** ベッドを裏返し、脚フレームの中心部分を真っ直ぐ押しながら、赤いボタンを押してロックを解除してください。

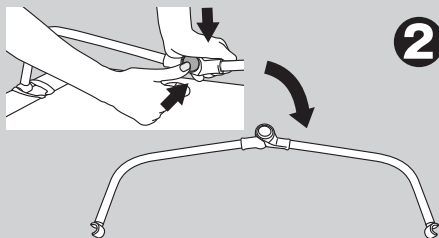

- 2** あとは組立て方法の①～④の逆の手順で撤収してください。



- 組立て・取扱い説明書をよく読んで組立ててください。組立てが不完全ですと使用中の転倒等事故につながる恐れがあります。